

PowerShot N

Gebruikershandleiding

NEDERLANDS

- Lees voordat u de camera gebruikt eerst deze handleiding door, met name het gedeelte “Veiligheidsmaatregelen”.
- Door deze handleiding te lezen, leert u de camera correct te gebruiken.
- Bewaar deze handleiding goed zodat u deze in de toekomst kunt raadplegen.
- Klik op de knoppen rechtsonder om andere pagina's te openen.
 - : Volgende pagina
 - : Vorige pagina
 - : Pagina voordat u op een koppeling klikte
- Als u naar het begin van een hoofdstuk wilt gaan, klikt u op de hoofdstuktitel aan de rechterkant. Vanuit de pagina's met een hoofdstuktitel kunt u naar onderwerpen gaan door op de titels ervan te klikken.

Voorblad

Opmerkingen vooraf en wettelijke informatie

Inhoudsopgave: basishandleidingen

Basishandleiding

Handleiding voor gevorderden

1 Basishandleidingen van de camera

2 Modus Creatieve opname

3 Auto-modus/ Hybride automatisch

4 Andere opnamemodi

5 P-modus

6 Afspeelmodus

7 Wi-Fi-functies

8 Menu Instellingen

9 Accessoires

10 Bijlage

Index



Inhoud van de verpakking

Controleer, voordat u de camera in gebruik neemt, of de verpakking de onderstaande onderdelen bevat.

Indien er iets ontbreekt, kunt u contact opnemen met uw leverancier.

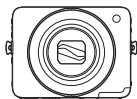

Camera



Batterij
NB-9L

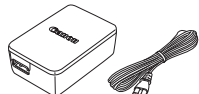

Compacte voedingsadapter
CA-DC30/CA-DC30E

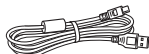

Interfacekabel
IFC-400PCU



Polsriem
WS-800



DIGITAL CAMERA
Solution Disk*
(CD-ROM)



Introductiehandleiding



Canon
garantiesysteemboekje

* Bevat software (19).

• Een geheugenkaart is niet bijgesloten (2).

Compatibele geheugenkaarten

De volgende geheugenkaarten (afzonderlijk verkrijgbaar) kunnen, ongeacht de capaciteit, worden gebruikt.

- microSD-geheugenkaarten*
- microSDHC-geheugenkaarten*
- microSDXC-geheugenkaarten*

* Kaarten die voldoen aan de SD-normen. Niet voor alle geheugenkaarten is de werking in deze camera geverifieerd.

Opmerkingen vooraf en wettelijke informatie

- Maak enkele proefopnamen en bekijk deze om te controleren of de beelden goed zijn opgenomen. Canon Inc., dochterondernemingen van Canon en andere aangesloten bedrijven en distributeurs zijn niet aansprakelijk voor welke gevolgschade dan ook die voortvloeit uit enige fout in de werking van een camera of accessoire, inclusief kaarten, die ertoe leidt dat een opname niet kan worden gemaakt of niet kan worden gelezen door apparaten.
- De beelden die met deze camera worden opgenomen, zijn bedoeld voor persoonlijk gebruik. Zie af van het onbevoegd maken van opnamen dat een overtreding is van het auteursrecht, en denk eraan dat, ook al is de opname gemaakt voor persoonlijk gebruik, het fotograferen in strijd kan zijn met het auteursrecht of andere wettelijke rechten op bepaalde voorstellingen of tentoonstellingen, of in bepaalde commerciële omstandigheden.
- Meer informatie over de garantie voor uw camera vindt u in de garantie-informatie die bij uw camera wordt geleverd. Raadpleeg voor de Canon Klantenservice de contactgegevens in de garantie-informatie.
- Hoewel het LCD-scherm onder productieomstandigheden voor uitzonderlijk hoge precisie is vervaardigd en meer dan 99,99% van de pixels voldoet aan de ontwerpspecificaties, kunnen pixels in zeldzame gevallen gebreken vertonen, of als rode en zwarte punten zichtbaar zijn. Dit is geen teken van beschadiging van de camera en heeft geen invloed op de opgenomen beelden.
- Er zit mogelijk een dunne plastic laag over de LCD-monitor om deze te beschermen tegen krassen tijdens het vervoer. Verwijder deze laag voordat u de camera gaat gebruiken.
- De camera kan warm worden als deze gedurende langere tijd wordt gebruikt. Dit is geen teken van beschadiging.

Voorblad

Opmerkingen vooraf
en wettelijke informatie

Inhoudsopgave:
basishandelingen

Basishandleiding

Handleiding voor
geverderen

1 Basishandelingen
van de camera

2 Modus Creatieve
opname

3 Auto-modus/
Hybride automatisch

4 Andere
opnamemodi

5 P-modus

6 Afspeelmodus

7 Wi-Fi-functies

8 Menu
Instellingen

9 Accessoires

10 Bijlage

Index



Namen van onderdelen en conventies die in deze handleiding worden gebruikt

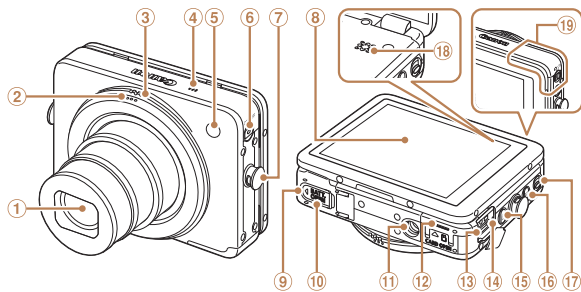

- ① Lens
- ② Sluiterring
- ③ Zoomring
- ④ Microfoon
- ⑤ Flitser/lamp
- ⑥ ON/OFF-knop/lampje
- ⑦ Riembevestigingspunt
- ⑧ Scherm (LCD-monitor)
- ⑨ Batterijklepje
- ⑩ Klepje gelijkstroomkoppeling

- ⑪ Aansluiting statief
- ⑫ Klepje geheugenkaartsleuf
- ⑬ DIGITAL-aansluiting
- ⑭ USB-oplaadlampje
- ⑮ Knop <▶> (afspeelknop)>
- ⑯ Knop <☑> (Mobiële apparaatverbinding)>
- ⑰ Modusschakelaar
- ⑱ Luidspreker
- ⑲ Antenne voor Wi-Fi

- In deze handleiding worden pictogrammen gebruikt om de bijbehorende cameraknoppen, waarop de pictogrammen zijn afgebeeld of die er op lijken, aan te duiden.
- Opnamemodi en pictogrammen en tekst op het scherm worden tussen haakjes weergegeven.
- ⚠: Wat u beslist moet weten
- 📌: Opmerkingen en tips voor deskundig cameragebruik
- 📖xx: Pagina's met verwante informatie (in dit voorbeeld staat "xx" voor een paginanummer)
- De instructies in deze handleiding gelden voor een camera die op de standaardinstellingen is ingesteld.
- Voor het gemak verwijst "de geheugenkaart" naar alle ondersteunde geheugenkaarten.
- De tabbladen boven namen geven aan of de functie wordt gebruikt voor foto's, films of voor beide.

Foto's : Geeft aan dat de functie wordt gebruikt bij het nemen of bekijken van foto's.

Films : Geeft aan dat de functie wordt gebruikt bij het maken of bekijken van films.

Voorblad

Opmerkingen vooraf en wettelijke informatie

Inhoudsopgave: basishandelingen

Basishandleiding

Handleiding voor gevorderden

1 Basishandelingen van de camera

2 Modus Creatieve opname

3 Auto-modus/ Hybride automatisch

4 Andere opnamemodi

5 P-modus

6 Afspeelmodus

7 Wi-Fi-functies

8 Menu Instellingen

9 Accessoires

10 Bijlage

Index



Inhoudsopgave

Inhoud van de verpakking.....	2	Opties opnameweergave.....	29
Compatibele geheugenkaarten.....	2	Menu FUNC.....	29
Opmerkingen vooraf en wettelijke informatie.....	2	Menu MENU.....	30
Namen van onderdelen en conventies die in deze handleiding worden gebruikt.....	3	Indicatorweergave.....	31
Inhoudsopgave.....	4		
Inhoudsopgave: basishandelingen.....	5		
Veiligheidsmaatregelen.....	6		

Basishandleiding..... 9

Bediening via het aanraakscherm.....	10
Voordat u begint.....	10
De interne oplaadbare lithiumbatterij recyclen.....	15
De camera testen.....	16
De software gebruiken.....	19
Systeemoverzicht.....	24

Handleiding voor gevorderden 25

1 Basishandelingen van de camera.....	25
Aan/Uit.....	26
Sluiterring.....	27
De camera vasthouden.....	28

2 Modus Creatieve opname...32

Opnamen maken (Creatieve opname).....	33
Bekijken.....	33

3 Auto-modus/Hybride automatisch35

Opnamen maken met door de camera bepaalde instellingen.....	36
Algemene, handige functies.....	41
Gezichts-ID gebruiken.....	44
Functies voor de beeldaanpassing.....	49
Handige opnamefuncties.....	50
De camerabewerkingen aanpassen.....	51

4 Andere opnamemodi.....53

Speciale effecten toepassen.....	54
Super slow-motion films opnemen.....	57

5 P-modus59

Opnamen maken in de modus Programma automatische belichting ([P]-modus).....	60
--	----

Helderheid van het beeld (Belichtingscompensatie).....	60
De witbalans aanpassen.....	61
Continu-opnamen maken.....	62
De flitser activeren.....	63
Instellingen van de IS-modus wijzigen.....	63

6 Afspeelmodus.....64

Bekijken.....	65
Door beelden bladeren en beelden filteren.....	68
Gezichts-ID-gegevens bewerken....	70
Opties voor het weergeven van foto's.....	71
Beelden wissen.....	72
Beelden roteren.....	74
Beelden markeren als favoriet.....	75
Handige bediening: Touch-acties....	76
Foto's bewerken.....	77
Films bewerken.....	78

7 Wi-Fi-functies.....80

Wat u kunt doen met Wi-Fi.....	81
Wi-Fi gebruiken om beelden vanaf de camera te verzenden.....	82
Voorzorgsmaatregelen voor Wi-Fi (draadloos LAN).....	83
Veiligheidsmaatregelen.....	84
Woordenlijst.....	84
Verbinding maken met een smartphone.....	85
Het Wi-Fi-menu openen.....	88

Verbinding maken met Webservices.....	89
Verbinding maken met een andere camera.....	91
Verbinding maken met een computer.....	92
Verbinding maken met een printer.....	98
Beelden verzenden.....	99
Beelden naar een computer verzenden via CANON iMAGE GATEWAY.....	101
Beelden op de camera geotaggen.....	102
Wi-Fi-instellingen bewerken of wissen.....	102

8 Menu Instellingen105

Basisfuncties van de camera aanpassen.....	106
--	-----

9 Accessoires 111

Optionele accessoires.....	112
Optionele accessoires gebruiken..	113
Beelden afdrukken.....	115

10 Bijlage.....118

Problemen oplossen.....	119
Berichten op het scherm.....	122
Informatie op het scherm.....	124
Functies en menutabellen.....	126
Voorzorgsmaatregelen.....	129
Specificaties.....	129
Index.....	132

Voorblad

Opmerkingen vooraf en wettelijke informatie

Inhoudsopgave: basishandelingen

Basishandleiding

Handleiding voor gevorderden

1 Basishandelingen van de camera

2 Modus Creatieve opname

3 Auto-modus/Hybride automatisch

4 Andere opnamemodi

5 P-modus

6 Afspeelmodus

7 Wi-Fi-functies

8 Menu Instellingen

9 Accessoires

10 Bijlage

Index



Inhoudsopgave: basishandelingen

Opnamen maken

- Bekijk verschillende effecten die zijn toegepast op elke opname met behulp van door de camera bepaalde instellingen (modus Creatieve opname) 33



- Maak opnamen vanuit diverse hoeken 28



- Speciale effecten toepassen



Fisheye-effect
(p. 54)



Miniatuureffect
(p. 55)



Speels effect
(p. 56)



Soft focus
(p. 56)



Monochroom
(p. 57)

- Gebruik de door de camera bepaalde instellingen (Auto-modus, Hybride automatisch) 36, 38
- Pas functies aan op basis van de situatie



Als flitsen niet is toegestaan
(p. 44)



De zelfontspanner gebruiken
(p. 42)



Gezichts-ID gebruiken
(p. 44)

Weergeven

- Beelden bekijken (afspeelmodus) 65
- Snel door beelden bladeren 68
- Beelden wissen 72
- Beelden online delen via Wi-Fi 99



Voorblad

Opmerkingen vooraf en wettelijke informatie

Inhoudsopgave: basishandelingen

Basishandleiding

Handleiding voor gevorderden

1 Basishandelingen van de camera

2 Modus Creatieve opname

3 Auto-modus/ Hybride automatisch

4 Andere opnamemodi

5 P-modus

6 Afspeelmodus

7 Wi-Fi-functies

8 Menu Instellingen

9 Accessoires

10 Bijlage

Index



Veiligheidsmaatregelen

- Lees de volgende veiligheidsmaatregelen goed door, voordat u het product gebruikt. Gebruik het product altijd op de juiste wijze.
- De veiligheidsmaatregelen op de volgende pagina's zijn bedoeld om letsel bij uzelf of bij andere personen of schade aan de apparatuur te voorkomen.
- Lees ook altijd de handleidingen van alle afzonderlijk aangeschafte accessoires die u gebruikt.

Waarschuwing

Hiermee wordt gewezen op het risico van ernstig letsel of levensgevaar.

- **Gebruik de flitser niet dicht bij de ogen van mensen.**
Blootstelling aan het sterke licht van de flitser kan het gezichtsvermogen aantasten. Houd vooral bij kleine kinderen ten minste één meter afstand wanneer u de flitser gebruikt.
- **Berg de apparatuur op buiten het bereik van kinderen.**
Riem: het plaatsen van de riem om de nek van een kind kan leiden tot verstikking.
- **Gebruik alleen de aanbevolen energiebronnen voor stroomvoorziening.**
- **Probeer het product niet te demonteren, wijzigen of op te warmen.**
- **Laat het product niet vallen en voorkom harde schokken of stoten.**
- **Raak om letsel te voorkomen de binnenkant van het product niet aan als dit is gevallen of op een andere wijze is beschadigd.**
- **Stop onmiddellijk met het gebruik van het product als dit rook of een vreemde geur afgeeft of andere vreemde verschijnselen vertoont.**
- **Gebruik geen organische oplosmiddelen zoals alcohol, wasbenzine of thinner om het product schoon te maken.**
- **Laat het product niet in contact komen met water (bijvoorbeeld zeewater) of andere vloeistoffen.**

- **Voorkom dat vloeistoffen of vreemde objecten in de camera komen.**
Dit kan leiden tot een elektrische schok of brand.
Als er vloeistoffen of vreemde voorwerpen in de camera komen, schakelt u de camera onmiddellijk uit en verwijdt u de batterij.
Als de compacte voedingsadapter nat is geworden, haalt u het netsnoer uit het stopcontact en neemt u contact op met de leverancier of een helpdesk van Canon Klantenondersteuning.

- **Gebruik alleen de aanbevolen batterij.**
- **Plaats de batterij niet in de buurt van of in open vuur.**
- **Maak het netsnoer regelmatig los en veeg het stof en vuil dat zich heeft opegehoopt op de stekker, de buitenkant van het stopcontact en het gebied eromheen weg met een droge doek.**
- **Raak het netsnoer niet aan met natte handen.**
- **Gebruik de apparatuur niet op een manier waarbij de nominale capaciteit van het stopcontact of de kabelaccessoires wordt overschreden. Gebruik de apparatuur niet als het netsnoer of de stekker is beschadigd of als deze niet volledig in het stopcontact is geplaatst.**
- **Zorg ervoor dat stof of metalen objecten (zoals spelden of sleutels) niet in contact komen met de contactpunten of stekker.**

De batterij kan exploderen of gaan lekken, wat kan leiden tot een elektrische schok of brand. Dit kan persoonlijk letsel en schade aan de omgeving veroorzaken. In het geval dat een batterij lekt en uw ogen, mond, huid of kleding met de batterijvloeistof in aanraking komen, moet u deze onmiddellijk afspelen met water.

- **Zet de camera uit op plaatsen waar het gebruik van een camera niet is toegestaan.**

De elektromagnetische golven uit de camera hinderen de werking van elektronische instrumenten en andere apparatuur. Denk goed na voordat u de camera gebruikt op plaatsen waar het gebruik van elektronische apparatuur verboden is, zoals in vliegtuigen en medische instellingen.

Voorblad

Opmerkingen vooraf en wettelijke informatie

Inhoudsopgave: basishandleidingen

Basishandleiding

Handleiding voor gevorderden

1 Basishandleidingen van de camera

2 Modus Creatieve opname

3 Auto-modus/ Hybride automatisch

4 Andere opnamemodi

5 P-modus

6 Afspeelmodus

7 Wi-Fi-functies

8 Menu Instellingen

9 Accessoires

10 Bijlage

Index



- **Speel de meegeleverde cd-rom(s) met gegevens alleen af in een cd-speler die hiervoor geschikt is.**

Uw gehoor kan beschadigd raken als u een koptelefoon draagt terwijl u de harde geluiden van een cd-rom via een cd-speler voor muziek-cd's afspeelt (muziekspeler). Dit kan ook de luidsprekers beschadigen.



Voorzichtig

Hiermee wordt gewezen op het risico van letsel.

- **Zorg dat de camera niet tegen voorwerpen stoot, wordt blootgesteld aan schokken en stoten of achter voorwerpen blijft haken wanneer u deze aan de polsriem draagt.**

- **Zorg dat u niet tegen de lens stoot of drukt.**

Dit kan verwondingen veroorzaken of de camera beschadigen.

- **Zorg dat het scherm niet aan schokken wordt blootgesteld.**

Als het scherm barst, kunnen de splinters letsel veroorzaken.

- **Zorg dat u de flitser niet per ongeluk met uw vingers of een kledingstuk bedekt wanneer u een foto maakt.**

Dit kan brandwonden of schade aan de flitser tot gevolg hebben.

- **Gebruik, plaats of bewaar het product niet op de volgende plaatsen:**
 - plaatsen die aan direct zonlicht blootstaan;
 - plaatsen die blootstaan aan temperaturen boven 40 °C;
 - vochtige of stoffige plaatsen.

Hierdoor kan lekkage of oververhitting ontstaan of kan de batterij ontploffen, wat kan leiden tot elektrische schokken, brand, brandwonden of ander letsel. Bij hoge temperaturen kan de behuizing van de camera of de compacte voedingsadapter vervormd raken.

Voorzichtig

Hiermee wordt gewezen op het risico van schade aan de apparatuur.

- **Richt de camera niet direct op een sterke lichtbron (zoals de zon op een heldere dag).**

Dit kan de beeldsensor beschadigen.

- **Als u de camera gebruikt op een strand of op een windigerige plek, moet u erop letten dat er geen zand of stof in het apparaat terecht komt.**

Dit kan de werking van het product negatief beïnvloeden.

- **Bij normaal gebruik kan er soms een beetje rook uit de flitser komen.** Dit komt door de hoge intensiteit van de flitser, waardoor er stofdeeltjes verbranden die vastzitten aan de voorkant van het apparaat. Gebruik een wattenstaafje om vuil, stof of ander materiaal van de flitser te verwijderen. Zo kunt u oververhitting en schade aan het apparaat voorkomen.

- **Verwijder de batterij en berg deze op wanneer u de camera niet gebruikt.** Als de batterij in de camera wordt gelaten, kan deze gaan lekken.

- **Breng voordat u de batterij weggooit, tape of ander isolatiemateriaal aan over de polen van de batterij.**

Contact met andere metalen kan leiden tot brand of een explosie.

- **Haal de compacte voedingsadapter uit het stopcontact nadat het opladen is voltooid of wanneer u deze niet gebruikt.**
- **Dek de batterijlader tijdens het opladen van een batterij niet af met voorwerpen, zoals een stuk textiel.**

Als u de lader gedurende een lange periode in het stopcontact laat, kan deze oververhit en beschadigd raken, waardoor brand kan ontstaan.

- **Plaats de batterij niet in de buurt van huisdieren.**

Als huisdieren op de batterij kauwen, kan dit leiden tot lekkage, oververhitting of een explosie, wat kan leiden tot brand of schade.

Voorblad

Opmerkingen vooraf en wettelijke informatie

Inhoudsopgave: basishandelingen

Basishandleiding

Handleiding voor gevorderden

1 Basishandelingen van de camera

2 Modus Creatieve opname

3 Auto-modus/ Hybride automatisch

4 Andere opnamemodi

5 P-modus

6 Afspeelmodus

7 Wi-Fi-functies

8 Menu Instellingen

9 Accessoires

10 Bijlage

Index



- **Houd creditcards of andere voorwerpen die gevoelig zijn voor magnetisme uit de buurt van het scherm.**

De magneet op de achterzijde van het scherm kan gegevensverlies veroorzaken.

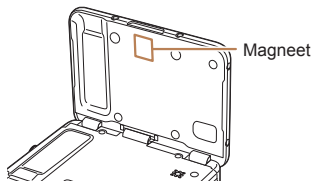

- **Ga niet zitten terwijl u de camera in uw zak hebt.**

Dit kan leiden tot storingen of schade aan het scherm.

- **Let erop dat harde voorwerpen niet in contact komen met het scherm als u de camera in uw tas stopt.**

- **Bevestig geen harde voorwerpen aan de camera.**

Dit kan leiden tot storingen of schade aan het scherm.



Voorblad

Opmerkingen vooraf
en wettelijke informatie

Inhoudsopgave:
basishandelingen

Basishandleiding

Handleiding voor
gevoerdere

1 Basishandelingen
van de camera

2 Modus Creatieve
opname

3 Auto-modus/
Hybride automatisch

4 Andere
opnamemodi

5 P-modus

6 Afspeelmodus

7 Wi-Fi-functies

8 Menu
Instellingen

9 Accessoires

10 Bijlage

Index



Basishandleiding



Hierin staan de basisinstructies, van de eerste voorbereidingen voor het maken van foto's tot afspelen en opslaan op een computer

Bediening via het aanraakscherm	10
Voordat u begint.....	10
De interne oplaadbare lithiumbatterij recyclen	15
De camera testen	16
De software gebruiken.....	19
Systeemoverzicht.....	24

Voorblad

Opmerkingen vooraf en wettelijke informatie

Inhoudsopgave: basishandleidingen

Basishandleiding

Handleiding voor gevorderden

1 Basishandleidingen van de camera

2 Modus Creatieve opname

3 Auto-modus/ Hybride automatisch

4 Andere opnamemodi

5 P-modus

6 Afspeelmodus

7 Wi-Fi-functies

8 Menu Instellingen

9 Accessoires

10 Bijlage

Index



Bediening via het aanraakscherm

Via het aanraakscherm van de camera is intuïtieve bediening mogelijk door het scherm aan te raken of door erop te tikken.

Tikken

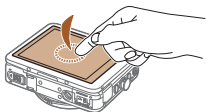

Tik kort op het scherm met uw vinger.

- Deze techniek wordt gebruikt voor het maken van een opname, het instellen van camerfuncties en dergelijke.

Slepen



Raak het scherm aan en sleep met uw vinger.

- Gebruik deze techniek in de afspeelmodus, bijvoorbeeld om naar het volgende beeld te gaan of om het vergrote beeldgebied te wijzigen.

Voordat u begint

Tref de volgende voorbereidingen voordat u opnamen maakt.

De riem bevestigen

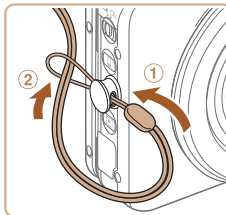

- Steek het uiteinde van de riem door de opening van de riem (1) en haal het andere uiteinde van de riem door het oog aan het draadeinde (2).

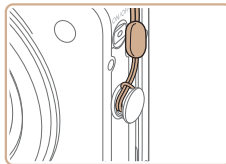

- De riem kan ook aan de linkerkant van de camera worden bevestigd.

Voorblad

Opmerkingen vooraf en wettelijke informatie

Inhoudsopgave: basishandelingen

Basishandleiding

Handleiding voor gevorderden

1 Basishandelingen van de camera

2 Modus Creatieve opname

3 Auto-modus/Hybride automatisch

4 Andere opnamemodi

5 P-modus

6 Afspeelmodus

7 Wi-Fi-functies

8 Menu Instellingen

9 Accessoires

10 Bijlage

Index



De batterij plaatsen en opladen

Plaats de meegeleverde batterij in de camera om deze op te laden. Bij aankoop van de camera is de batterij niet opgeladen. Zorg er dus voor dat u de batterij eerst oplaadt.

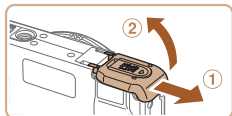

1 Open het klepje.

- Schuif het klepje naar buiten (①) en open het (②).

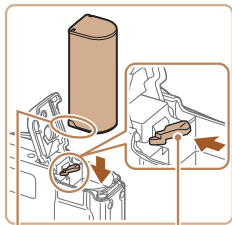

Aansluitpunten Batterij-
vergrendeling

2 Plaats de batterij.

- Duw de batterijvergrendeling in de richting van de pijl en plaats de batterij in de getoonde richting totdat hij vastklikt en is vergrendeld.
- Als u de batterij verkeerd om plaatst, kan deze niet in de juiste positie worden vergrendeld. Controleer altijd of de batterij in de juiste richting is geplaatst en wordt vergrendeld.



3 Sluit het klepje.

- Sluit het klepje (①) en duw het lichtjes aan terwijl u het naar binnen schuift, totdat het vastklikt (②).

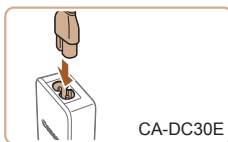
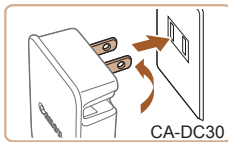
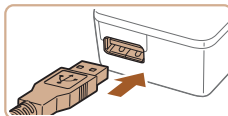
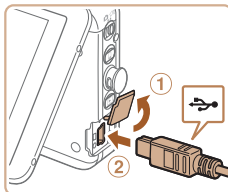

4 Sluit de compacte voedingsadapter aan op de camera.

- Open het klepje terwijl de camera is uitgeschakeld (①). Steek de kleinste stekker van de meegeleverde interfacekabel (②) in de aangegeven richting helemaal in de aansluiting van de camera (②).
- Steek de grote stekker van de interfacekabel in de meegeleverde compacte voedingsadapter.

5 Laad de batterij op.

- **CA-DC30:** kantel de stekker naar buiten en steek de compacte voedingsadapter in een stopcontact.
- **CA-DC30E:** sluit het netsnoer aan op de compacte voedingsadapter en steek vervolgens het andere uiteinde in een stopcontact.

Voorblad

Opmerkingen vooraf
en wettelijke informatie

Inhoudsopgave:
basishandelingen

Basishandleiding

Handleiding voor
geverderen

1 Basishandelingen
van de camera

2 Modus Creatieve
opname

3 Auto-modus/
Hybride automatisch

4 Andere
opnamemodi

5 P-modus

6 Afspeelmodus

7 Wi-Fi-functies

8 Menu
Instellingen

9 Accessoires

10 Bijlage

Index



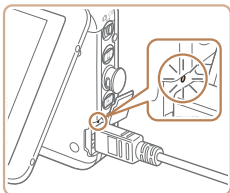

- ▶ Het opladen begint en het USB-oplaadlampje gaat branden.
- ▶ Het lampje gaat uit wanneer het opladen is voltooid.
- Haal de compacte voedingsadapter uit het stopcontact en verwijder de interfacekabel uit de camera.



- Laad de batterij niet langer dan 24 uur achtereen op, om de batterij te beschermen en in goede staat te houden.
- Bij compacte voedingsadapters die een netsnoer gebruiken mag u de adapter of het snoer niet op andere voorwerpen aansluiten. Dit kan defect of schade aan het product tot gevolg hebben.



- Zie "Aantal opnamen/opnametijd, afspeeltijd" (130) voor meer informatie over de oplaadduur, het aantal opnamen en de opnameduur met een volledig opgeladen batterij.
- U kunt beelden weergeven terwijl de batterij wordt opgeladen door de camera in te schakelen en de afspeelmodus te selecteren (65). U kunt echter geen opnamen maken terwijl de batterij wordt opgeladen. Bovendien kan de camera alleen worden gebruikt wanneer deze een batterij bevat.
- Opgeladen batterijen verliezen geleidelijk hun lading, ook als ze niet worden gebruikt. Laad de batterij op de dag dat u deze wilt gebruiken op, of vlak daarvoor.
- De compacte voedingsadapter kan worden gebruikt in gebieden met een wisselspanning van 100–240 V (50/60 Hz). Als de stekker niet in het stopcontact past, moet u een geschikte stekkeradapter gebruiken. Gebruik geen elektrische transformator die is bedoeld voor op reis, omdat deze de batterij kan beschadigen.

■ Een computer gebruiken om de batterij op te laden

U kunt de batterij ook opladen door de grotere stekker van de interfacekabel aan te sluiten op de USB-aansluiting van een computer in stap 4 van "De batterij plaatsen en opladen" (11). Raadpleeg de computerhandleiding voor meer informatie over USB-aansluitingen op de computer.

■ De batterij verwijderen



- Open het klepje en duw de batterijvergrendeling in de richting van de pijl.
- ▶ De batterij wipt nu omhoog.

Voorblad

Opmerkingen vooraf en wettelijke informatie

Inhoudsopgave: basishandelingen

Basishandleiding

Handleiding voor gevorderden

1 Basishandelingen van de camera

2 Modus Creatieve opname

3 Auto-modus/Hybride automatisch

4 Andere opnamemodi

5 P-modus

6 Afspeelmodus

7 Wi-Fi-functies

8 Menu Instellingen

9 Accessoires

10 Bijlage

Index



De geheugenkaart plaatsen

Plaats een geheugenkaart (afzonderlijk verkrijgbaar). Denk eraan dat u, voordat u een nieuwe geheugenkaart (of een geheugenkaart die in een ander apparaat is geformatteerd) gaat gebruiken, de geheugenkaart met deze camera moet formatteren (108).

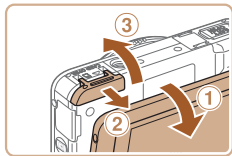

1 Open het klepje.

- Nadat u het scherm hebt geopend (1), schuift u het klepje open (2) en omhoog (3).

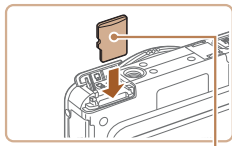

Etiket

2 Plaats de geheugenkaart.

- Plaats de geheugenkaart in de getoonde richting totdat deze vastklikt en is vergrendeld.
- Controleer altijd of de geheugenkaart in de juiste richting is geplaatst. Als u de geheugenkaart in de verkeerde richting probeert te plaatsen, kunt u de camera beschadigen.

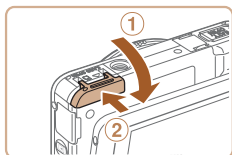

3 Sluit het klepje.

- Sluit het klepje (1) en duw het lichtjes aan terwijl u het naar binnen schuift, totdat het vastklikt (2).



- Zie "Aantal 4:3-opnamen per geheugenkaart" (130) voor richtlijnen over het aantal opnamen of uren aan opnamen dat op één geheugenkaart past.

De geheugenkaart verwijderen

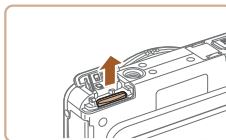

- Open het klepje en duw de geheugenkaart naar binnen tot u een klik hoort en laat de kaart langzaam los.
- ▶ De geheugenkaart wijpt nu omhoog.

De datum en tijd instellen

Stel de datum en tijd als volgt in als het [Datum/Tijd] verschijnt wanneer u de camera aanzet. Informatie die u op deze manier opgeeft, wordt opgeslagen in de beeldeigenschappen wanneer u een foto maakt en wordt gebruikt bij het beheer van uw foto's of wanneer u foto's afdrukt met de datum erop.



1 Schakel de camera in.

- Druk op de ON/OFF-knop.
- ▶ Het scherm [Datum/Tijd] verschijnt.

2 Stel de datum en tijd in.

- Tik op de optie die u wilt instellen en druk vervolgens op de knoppen [▲][▼] om de datum en tijd op te geven.
- Tik op [Volgende].



Voorblad

Opmerkingen vooraf en wettelijke informatie

Inhoudsopgave: basishandelingen

Basishandleiding

Handleiding voor gevorderden

1 Basishandelingen van de camera

2 Modus Creatieve opname

3 Auto-modus/Hybride automatisch

4 Andere opnamemodi

5 P-modus

6 Afspeelmodus

7 Wi-Fi-functies

8 Menu Instellingen

9 Accessoires

10 Bijlage

Index



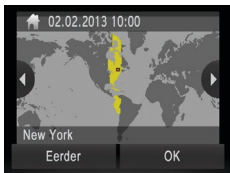

3 Stel de tijdzone thuis in.

- Tik op [◀|▶] en selecteer de tijdzone thuis.

4 Voltooi de instellingsprocedure.

- Tik op [OK] wanneer u klaar bent. Nadat een bevestigingsbericht is weergegeven, wordt het instellingscherm niet meer weergegeven.
- Druk op de ON/OFF-knop om de camera uit te schakelen.

! • Het scherm [Datum/Tijd] verschijnt steeds als u de camera inschakelt, tenzij u de datum en tijd al hebt ingesteld. Geef de juiste informatie op.

✎ • Om de zomertijd in te stellen (normale tijd plus 1 uur), tikt u op [☀️] en kiest u [☀️] in stap 2.

De datum en tijd wijzigen

Wijzig de datum en tijd als volgt.

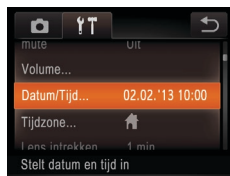

1 Open het cameramenu.

- Tik op [FUNC.] en tik daarna op [MENU].

2 Kies [Datum/Tijd].

- Tik op het tabblad [YT].
- Sleep omhoog of omlaag over het scherm om [Datum/Tijd] te selecteren.
- Tik op [Datum/Tijd].

3 Wijzig de datum en tijd.

- Voer stap 2 in “De datum en tijd instellen” (13) uit als u de instellingen wilt aanpassen.
- Tik twee keer op [↶] om het menu te sluiten.

Voorblad

Opmerkingen vooraf en wettelijke informatie

Inhoudsopgave: basishandelingen

Basishandelingen

Handleiding voor gevorderden

1 Basishandelingen van de camera

2 Modus Creatieve opname

3 Auto-modus/Hybride automatisch

4 Andere opnamemodi

5 P-modus

6 Afspeelmodus

7 Wi-Fi-functies

8 Menu Instellingen

9 Accessoires

10 Bijlage

Index





- De datum- en tijdstellingen kunnen ongeveer 3 weken behouden blijven nadat de batterij is verwijderd, dankzij de ingebouwde datum/tijd-batterij (reservebatterij).
- De datum/tijd-batterij wordt in ongeveer 4 uur opgeladen nadat u de hoofdbatterij hebt opgeladen of de camera hebt aangesloten op een voedingsadapterset (afzonderlijk verkrijgbaar, 112), zelfs als de camera is uitgeschakeld.
- Zodra de datum/tijd-batterij leeg is, verschijnt het scherm [Datum/Tijd] als u de camera inschakelt. Volg de stappen op 13 om de datum en tijd in te stellen.

Taal van LCD-scherf

U kunt de weergavetaal desgewenst wijzigen.

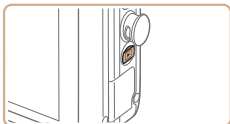

1 Open de afspeelmodus.

- Druk op de knop .

2 Open het instellingenscherf.

- Houd [MENU] ingedrukt totdat het instellingenscherf wordt weergegeven.

3 Stel de taal van het LCD-scherf in.

- Tik op de gewenste taal en tik daarna nogmaals op de taal.
- ▶ Nadat u de taal van het LCD-scherf hebt ingesteld, wordt het instellingenscherf niet langer weergegeven.



English	Suomi	Magyar
Deutsch	Norsk	Türkçe
Français	Svenska	繁體中文
Nederlands	Español	한국어
Dansk	简体中文	മലയാളം
Italiano	Русский	العربية
Українська	Português	Română
B. Malaysia	Ελληνικά	فارسی
Indonesian	Polski	हिन्दी
Tiếng Việt	Čeština	日本語



- Als er beelden op de geheugenkaart staan, tikt u op [FUNC.] linksonder in het scherm om [MENU] te openen.



- U kunt de taal van het LCD-scherf ook wijzigen door te tikken op [FUNC.] en op [MENU]. Selecteer daarna [Taal] op het tabblad .

De interne oplaadbare lithiumbatterij recylen

Als u uw camera afdankt, moet u eerst de interne oplaadbare lithiumbatterij verwijderen voor recycling volgens de lokale voorschriften.

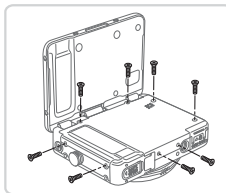

1 Open de LCD-monitor en draai de schroeven van de behuizing aan de achterkant, zijkant en onderkant los.

2 Verwijder de klep van de achterkant.

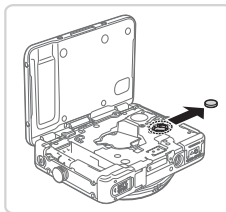

3 Verwijder de batterij.

Voorblad

Opmerkingen vooraf en wettelijke informatie

Inhoudsopgave: basishandelingen

Basishandelingen

Handleiding voor gevorderden

1 Basishandelingen van de camera

2 Modus Creatieve opname

3 Auto-modus/Hybride automatisch

4 Andere opnamemodi

5 P-modus

6 Afspeelmodus

7 Wi-Fi-functies

8 Menu Instellingen

9 Accessoires

10 Bijlage

Index



De camera testen

Volg deze instructies om de camera in te schakelen, foto- of filmopnamen te maken en deze daarna te bekijken.

Opnemen maken (Smart Auto)

Laat de camera het onderwerp en de opnameomstandigheden bepalen voor volledig automatische selectie van de optimale instellingen voor specifieke composities.



1 Schakel de camera in.

- Druk op de ON/OFF-knop.
- ▶ Het opstartscherm wordt weergegeven.



2 Open de modus [AUTO].

- Stel de modusschakelaar in op .

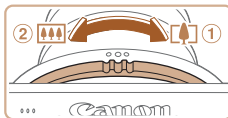

- Tik op [AUTO], tik op [|] of sleep snel naar links of rechts over het scherm, en tik dan op [AUTO] om dit te selecteren.
- Tik op [OK] om uw keuze te bevestigen.

- Richt de camera op het onderwerp. Terwijl de camera de compositie bepaalt, maakt deze een licht klikkend geluid.
- ▶ De pictogrammen die de modus voor speciale opnamen en de beeldstabilisatiemodus aanduiden, worden rechtsboven in het scherm weergegeven.
- ▶ Kaders rond gedetecteerde onderwerpen geven aan dat de camera daarop is scherpgesteld.

3 Kies de compositie.

- Om in te zoomen en het onderwerp te vergroten, draait u de zoomring naar ① (telefoto) en om uit te zoomen draait u de ring naar ② (groothoek).

Voorblad

Opmerkingen vooraf en wettelijke informatie

Inhoudsopgave: basishandelingen

Basishandleiding

Handleiding voor gevorderden

1 Basishandelingen van de camera

2 Modus Creatieve opname

3 Auto-modus/ Hybride automatisch

4 Andere opnamemodi

5 P-modus

6 Afspeelmodus

7 Wi-Fi-functies

8 Menu Instellingen

9 Accessoires

10 Bijlage

Index



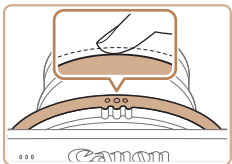

4 Maak de opname. Foto's maken

① Stel scherp.

- Druk de sluiterring half in. Nadat is scherpgesteld hoort u tweemaal een pieptoon en worden AF-kaders weergegeven om aan te geven op welke beeldgebieden is scherpgesteld.

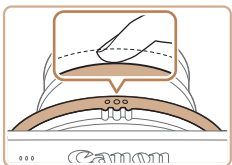
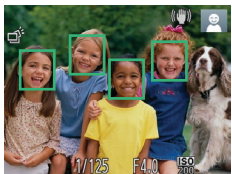

② Maak de opname.

- Druk de sluiterring helemaal in.
- ▶ Wanneer de camera de opname maakt, hoort u het sluitergeluid en wanneer er weinig licht is, gaat de flitser automatisch af.
- Houd de camera stil tot het sluitergeluid stopt.
- ▶ De opname wordt pas weergegeven wanneer de camera gereed is voor de volgende opname.



Verstreken tijd

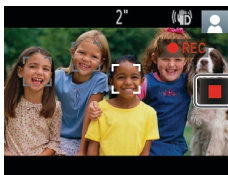

- Als u de modusschakelaar in stap 2 instelt op [📷], kunt u meerdere foto's maken met effecten voor elke foto (modus Creatieve opname) (32).

Films opnemen

① Start met opnemen.

- Tik op [●]. Zodra de camera met de filmopname begint, hoort u één pieptoon en verschijnen [●REC] en de verstreken tijd op het scherm.
- ▶ Zwarte balken aan de boven- en onderkant op het scherm geven aan welke gebieden niet worden opgenomen.
- ▶ Kaders rond gedetecteerde gezichten geven aan dat de camera daarop is scherpgesteld.
- ▶ Bij weinig licht wordt de flitser automatisch geactiveerd en wordt [📷] weergegeven.

② Voltooi de opname.

- Tik op [■]. De camera piept tweemaal als de opname stopt.

Voorblad

Opmerkingen vooraf en wettelijke informatie

Inhoudsopgave: basishandelingen

Basishandelingen

Handleiding voor gevorderden

1 Basishandelingen van de camera

2 Modus Creatieve opname

3 Auto-modus/ Hybride automatisch

4 Andere opnamemodi

5 P-modus

6 Afspeelmodus

7 Wi-Fi-functies

8 Menu Instellingen

9 Accessoires

10 Bijlage

Index



Bekijken

Na het maken van foto's of het opnemen van films kunt u deze, zoals hieronder is beschreven, op het scherm bekijken.

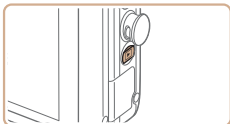

1 Open de afspeelmodus.

- Druk op de knop [▶].
- ▶ Uw laatste opname wordt weergegeven.



2 Blader door uw beelden.

- Om het volgende beeld te bekijken, sleept u van rechts naar links over het scherm, en om het vorige beeld te bekijken, sleept u van links naar rechts over het scherm.
- U kunt het volgende beeld ook bekijken door op de rechterkant van het scherm te tikken (in het gebied dat het kader ① links aangeeft). In dit geval wordt [▶] weergegeven. Zo kunt u ook het vorige beeld bekijken door op de linkerkant van het scherm te tikken (in het gebied dat het kader ② links aangeeft). In dit geval wordt [◀] weergegeven.
- Houd de knoppen [◀][▶] ingedrukt om snel door de beelden te bladeren.
- Films zijn herkenbaar aan het pictogram [▶]. Ga naar stap 3 als u films wilt afspelen.



3 Films afspelen

- Tik op [▶] om het afspelen te starten.



Volume

- Als u het volume wilt aanpassen, sleept u snel tijdens het afspelen omhoog of omlaag over het scherm.
- ▶ Na de film verschijnt [▶].



- Als u vanuit de afspeelmodus naar de opnamemodus wilt gaan terwijl de lens is uitgeschoven, drukt u de sluiterring half in (behalve wanneer de batterij wordt opgeladen (11)).

Beelden wissen

U kunt beelden die u niet meer nodig hebt één voor één selecteren en wissen. Wees voorzichtig bij het wissen van beelden, want ze kunnen niet worden hersteld.

1 Selecteer het beeld dat u wilt wissen.

- Sleep naar links of rechts over het scherm om een beeld te selecteren.

Voorblad

Opmerkingen vooraf en wettelijke informatie

Inhoudsopgave: basishandelingen

Basishandleiding

Handleiding voor gevorderden

1 Basishandelingen van de camera

2 Modus Creatieve opname

3 Auto-modus/Hybride automatisch

4 Andere opnamemodi

5 P-modus

6 Afspeelmodus

7 Wi-Fi-functies

8 Menu Instellingen

9 Accessoires

10 Bijlage

Index





2 Wis het beeld.

- Tik op [FUNC.] en sleep omhoog of omlaag op het scherm om  te selecteren.



- Als [Wissen ?] verschijnt, tikt u op [Wissen].
- ▶ Het huidige beeld wordt nu gewist.
- Tik op [Stop] als u het wissen wilt annuleren.



- U kunt beelden ook wissen door Touch-acties te gebruiken  (76).
- U kunt ook alle beelden tegelijk wissen  (73).

De software gebruiken

De software op de meegeleverde DIGITAL CAMERA Solution Disk (cd-rom)  2) komt hieronder aan bod, met instructies voor de installatie en de opslag van beelden op een computer.

Software

Nadat u de software op de cd-rom hebt geïnstalleerd, kunt u het volgende op uw computer doen.

CameraWindow

- Beelden importeren en de camera-instellingen wijzigen

ImageBrowser EX

- Beheer beelden: bekijk, zoek en orden
- Druk beelden af en bewerk ze

De functie voor automatisch bijwerken

U kunt de meegeleverde software gebruiken om de software naar de nieuwste versie bij te werken en nieuwe functies te downloaden via internet (bepaalde software uitgesloten). Voordat u deze functie kunt gebruiken, moet u de software op een computer met een internetverbinding installeren.



- Voor deze functie is internettoegang vereist. Eventuele providerkosten en kosten voor internettoegang moeten apart worden betaald.

Voorblad

Opmerkingen vooraf en wettelijke informatie

Inhoudsopgave: basishandelingen

Basishandleiding

Handleiding voor gevorderden

1 Basishandelingen van de camera

2 Modus Creatieve opname

3 Auto-modus/ Hybride automatisch

4 Andere opnamemodi

5 P-modus

6 Afspeelmodus

7 Wi-Fi-functies

8 Menu Instellingen

9 Accessoires

10 Bijlage

Index



PDF-handleidingen

U kunt van de onderstaande URL PDF-handleidingen downloaden.
<http://www.canon.com/icpd/>

Gebruikershandleiding

- Raadpleeg deze handleiding voor nog grondigere kennis van de bediening van uw camera.

Softwarehandleiding

- Raadpleeg deze gids bij gebruik van de meegeleverde software. U opent de handleiding via het Help-systeem van de bijgeleverde software (met uitzondering van sommige software).

Systeemvereisten

De meegeleverde software kan men op de volgende computers gebruikt worden.

	Windows	Macintosh
Besturings-systeem*1	Windows 8 Windows 7 SP1 Windows Vista SP2 Windows XP SP3	Mac OS X 10.6 Mac OS X 10.7 Mac OS X 10.8*2
Computer	Computers die gebruikmaken van bovengenoemde besturingsystemen (vooraf geïnstalleerd) met een ingebouwde USB-poort en een internetverbinding	
Processor	Foto's 1,6 GHz of sneller Films Core 2 Duo 2,6 GHz of hoger	Foto's Mac OS X 10.7–10.8: Core 2 Duo of hoger, Mac OS X 10.6: Core Duo 1,83 GHz of hoger Films Core 2 Duo 2,6 GHz of hoger
RAM	Foto's Windows 8 (64 bits), Windows 7 (64 bits): 2 GB of meer, Windows 8 (32 bits), Windows 7 (32 bits), Windows Vista: 1 GB of meer, Windows XP: 512 MB of meer Films 2 GB of meer	Foto's Mac OS X 10.7–10.8: 2 GB of meer, Mac OS X 10.6: 1 GB of meer Films 2 GB of meer
Interfaces	USB en Wi-Fi	
Vrije ruimte op de vaste schijf	440 MB of meer*3	550 MB of meer*3
Scherm	Resolutie van 1.024 x 768 of hoger	

Voorblad

Opmerkingen vooraf en wettelijke informatie

Inhoudsopgave: basishandleidingen

Basishandleiding

Handleiding voor verder

1 Basishandleiding van de camera

2 Modus Creatieve opname

3 Auto-modus/ Hybride automatisch

4 Andere opnamemodi

5 P-modus

6 Afspeelmodus

7 Wi-Fi-functies

8 Menu Instellingen

9 Accessoires

10 Bijlage

Index



- *1 Voor het overzetten van beelden via Wi-Fi op een computer is Windows 8, Windows 7 SP1, Mac OS X 10.6.8, Mac OS X 10.7 of Mac OS X 10.8.2 of hoger vereist.
- *2 Informatie over computermodellen die compatibel zijn met Mac OS X 10.8 is beschikbaar op de website van Apple.
- *3 Inclusief Silverlight 5.1 (max. 100 MB). Verder moet voor Windows XP Microsoft .NET Framework 3.0 of hoger (max. 500 MB) zijn geïnstalleerd. De installatie kan enige tijd duren, afhankelijk van de prestaties van de computer.



- Ga naar de Canon-website voor informatie over de recentste systeemvereisten, inclusief ondersteunde versies van besturingssystemen.

De software installeren

Bij wijze van illustratie zijn hier Windows 7 en Mac OS X 10.6 gebruikt. U kunt de functie voor automatisch bijwerken gebruiken om de software naar de nieuwste versie bij te werken en nieuwe functies te downloaden via internet (bepaalde software uitgesloten). Zorg er voor dat u de software op een computer met internetverbinding installeert.

U hebt het volgende nodig:

- Computer
- Interfacekabel (📖2)
- Meegeleverde cd-rom (DIGITAL CAMERA Solution Disk) (📖2)

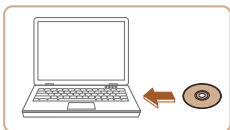

- 1 Plaats de cd-rom in het cd-rom-station van de computer.**
 - Plaats de meegeleverde cd-rom (DIGITAL CAMERA Solution Disk) (📖2) in het cd-rom-station van de computer.

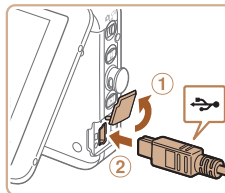

- Op een Macintosh-computer plaatst u de cd, dubbelklikt u op het cd-pictogram op het bureaublad om naar de cd te gaan. Daarna dubbelklikt u op het pictogram [📀] dat verschijnt.

2 Start de installatie.

- Klik op [Easy Installation/Eenvoudige installatie] en volg de instructies op het scherm om verder te gaan met de installatie.

3 Wanneer er een bericht wordt weergegeven met het verzoek om de camera aan te sluiten, sluit u deze aan op een computer.

- Open het klepje terwijl de camera is uitgeschakeld (①). Steek de kleinste stekker van de meegeleverde interfacekabel (📖2) in de aangegeven richting helemaal in de aansluiting van de camera (②).

Voorblad

Opmerkingen vooraf en wettelijke informatie

Inhoudsopgave: basishandelingen

Basishandleiding

Handleiding voor gevorderden

1 Basishandelingen van de camera

2 Modus Creatieve opname

3 Auto-modus/ Hybride automatisch

4 Andere opnamemodi

5 P-modus

6 Afspeelmodus

7 Wi-Fi-functies

8 Menu Instellingen

9 Accessoires

10 Bijlage

Index



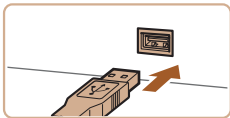

- Steek de grote stekker van de interfacekabel in de USB-poort van de computer. Raadpleeg de computerhandleiding voor meer informatie over USB-aansluitingen op de computer.



4 Installeer de bestanden.

- Schakel de camera in volg de instructies op het scherm om de installatie te voltooien.
- ▶ Er wordt een verbinding met internet tot stand gebracht om de software naar de nieuwste versie bij te werken en nieuwe functies te downloaden. De installatie kan enige tijd duren, afhankelijk van de prestaties van de computer en de aansluiting met internet.
- Op een Macintosh klikt u op [Finish/Voltooiën] of [Restart/Herstarten] in het scherm dat wordt weergegeven nadat de installatie is voltooid. Verwijder de cd-rom wanneer het bureaublad wordt weergegeven.
- Schakel de camera uit en koppel de kabel los.

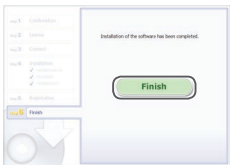

- Wanneer er geen internetverbinding is, gelden de volgende beperkingen.
 - Het scherm in stap 3 zal niet weergegeven worden.
 - Bepaalde functies worden mogelijk niet geïnstalleerd
- Nadat u de camera voor het eerst op de computer hebt aangesloten, worden er stuurprogramma's geïnstalleerd. Daarom kan het enkele minuten duren voordat u camerabeelden kunt openen.
- Als u over meerdere camera's beschikt waarbij ImageBrowser EX op cd-rom werd meegeleverd, gebruikt u elke camera met de meegeleverde cd-rom en volgt u de specifieke installatie-instructies op het scherm van elke camera. Hierdoor weet u zeker dat elke camera de juiste updates en nieuwe functies ontvangt via de functie voor automatisch bijwerken.



Beelden opslaan op een computer

Bij wijze van illustratie zijn hier Windows 7 en Mac OS X 10.6 gebruikt.

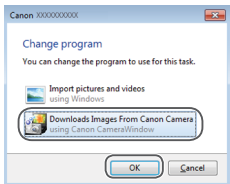

1 Sluit de camera aan op de computer.

- Volg stap 3 in "De software installeren" (21) om de camera op de computer aan te sluiten.

2 Zet de camera aan om CameraWindow te openen.

- Druk op de knop <▶> om de camera aan te zetten.
- Op een Macintosh-computer wordt CameraWindow weergegeven als er een verbinding tot stand is gebracht tussen de camera en de computer.
- Voor Windows volgt u de onderstaande stappen.
- In het scherm dat verschijnt, klikt u op de koppeling [] om het programma te wijzigen.
- Kies [Downloads Images From Canon Camera using Canon CameraWindow/ Beelden van Canon-camera via Canon CameraWindow downloaden] en klik op [OK].

Voorblad

Opmerkingen vooraf en wettelijke informatie

Inhoudsopgave: basishandelingen

Basishandleiding

Handleiding voor gevorderden

1 Basishandelingen van de camera

2 Modus Creatieve opname

3 Auto-modus/ Hybride automatisch

4 Andere opnamemodi

5 P-modus

6 Afspeelmodus

7 Wi-Fi-functies

8 Menu Instellingen

9 Accessoires

10 Bijlage

Index





CameraWindow

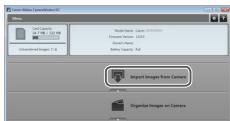

- Dubbelklik op .

3 Beelden opslaan op de computer.

- Klik op [Import Images from Camera/ Beelden importeren van camera] en vervolgens op [Import Untransferred Images/Niet-verzonden afbeeldingen importeren].
 - ▶ De beelden worden nu in afzonderlijke mappen op datum op de computer opgeslagen in de map Afbeeldingen.
- Wanneer de beelden zijn opgeslagen, sluit u CameraWindow en drukt u op de ON/OFF-knop om de camera uit te schakelen. Koppel vervolgens de kabel los.
- Raadpleeg de *Softwarehandleiding* (📖 20) voor instructies over het bekijken van beelden op de computer.



- Als het scherm in stap 2 in Windows 7 niet wordt weergegeven, klik dan op het pictogram  op de taakbalk.
- Om CameraWindow in Windows Vista of XP te starten, klikt u op [Downloads Images From Canon Camera using Canon CameraWindow/Beelden van Canon-camera via Canon CameraWindow downloaden] dat op het scherm wordt weergegeven als u de camera bij stap 2 inschakelt. Als CameraWindow niet verschijnt, klikt u op het menu [Start] en kies [Alle programma's] ▶ [Canon Utilities] ▶ [CameraWindow] ▶ [CameraWindow].
- Als na stap 2 CameraWindow niet op een Macintosh-computer verschijnt, klikt u op het pictogram [CameraWindow] in de taakbalk onder aan het bureaublad.



- U kunt uw camerabeelden zelfs zonder de software op uw computer opslaan door uw camera op de computer aan te sluiten, maar daarvoor gelden wel de volgende beperkingen.
 - Nadat u de camera hebt aangesloten op de computer, kan het enkele minuten duren voordat u beelden kunt openen.
 - Beelden die verticaal zijn opgenomen, worden mogelijk horizontaal opgeslagen.
 - Er kunnen bepaalde problemen ontstaan bij het opslaan van beelden of beeldgegevens, afhankelijk van de versie van het besturingssysteem, de gebruikte software of de grootte van de beeldbestanden.
 - Mogelijk zijn ook enkele functies in de software niet beschikbaar, zoals het bewerken van films.

Voorblad

Opmerkingen vooraf en wettelijke informatie

Inhoudsopgave: basishandelingen

Basishandleiding

Handleiding voor gevorderden

1 Basishandelingen van de camera

2 Modus Creatieve opname

3 Auto-modus/ Hybride automatisch

4 Andere opnamemodi

5 P-modus

6 Afspeelmodus

7 Wi-Fi-functies

8 Menu Instellingen

9 Accessoires

10 Bijlage

Index



Stelsystemoverzicht

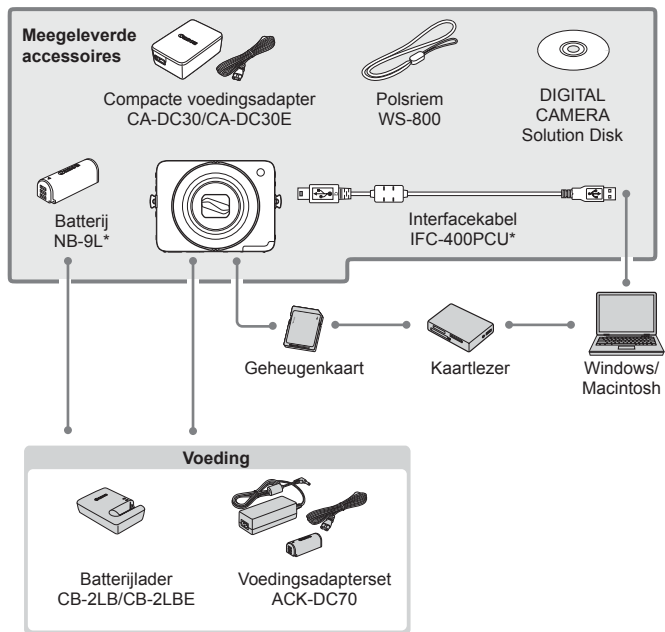

* Ook afzonderlijk verkrijgbaar.

Gebruik van originele Canon-accessoires wordt aanbevolen.

Dit product is ontworpen om een uitstekende prestatie neer te zetten wanneer het wordt gebruikt in combinatie met accessoires van het merk Canon. Canon is niet aansprakelijk voor eventuele schade aan dit product en/of ongelukken zoals brand, enzovoort, die worden veroorzaakt door de slechte werking van accessoires van een ander merk (bijvoorbeeld lekkage en/of explosie van een batterij). Houd er rekening mee dat deze garantie niet van toepassing is op reparaties die voortvloeien uit een slechte werking van accessoires die niet door Canon zijn vervaardigd, hoewel u dergelijke reparaties wel tegen betaling kunt laten uitvoeren. De verkrijgbaarheid varieert per gebied, en sommige accessoires zijn wellicht niet meer verkrijgbaar.

Voorblad

Opmerkingen vooraf en wettelijke informatie

Inhoudsopgave: basishandelingen

Basishandleiding

Handleiding voor gevorderden

1 Basishandelingen van de camera

2 Modus Creatieve opname

3 Auto-modus/ Hybride automatisch

4 Andere opnamemodi

5 P-modus

6 Afspeelmodus

7 Wi-Fi-functies

8 Menu Instellingen

9 Accessoires

10 Bijlage

Index



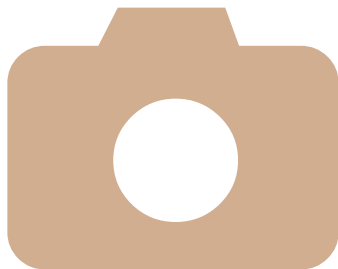

Handleiding voor gevorderden

1

Basishandelingen van de camera

Praktische handleiding waarin andere basishandelingen voor de camera worden geïntroduceerd en de opties voor opnamen en afspelen worden beschreven

Aan/Uit.....	26
Sluitering	27
De camera vasthouden.....	28
Opties opnameweergave.....	29
Menu FUNC.....	29
Menu MENU	30
Indicatorweergave.....	31

Voorblad

Opmerkingen vooraf en wettelijke informatie

Inhoudsopgave: basishandelingen

Basishandleiding

Handleiding voor gevorderden

1 Basishandelingen van de camera

2 Modus Creatieve opname

3 Auto-modus/ Hybride automatisch

4 Andere opnamemodi

5 P-modus

6 Afspeelmodus

7 Wi-Fi-functies

8 Menu Instellingen

9 Accessoires

10 Bijlage

Index



Aan/Uit



Opnamemodus

- Druk op de ON/OFF-knop om de camera in te schakelen en gereed te maken om op te nemen.
- Druk opnieuw op de ON/OFF-knop om de camera uit te schakelen.

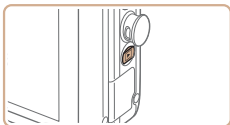

Afspeelmodus

- Druk op de knop <▶> om de camera in te schakelen en uw foto's te bekijken.
- Als u wilt schakelen tussen de opnamemodus en de afspeelmodus terwijl de camera is ingeschakeld, drukt u op de knop <▶>.



- Als u vanuit de afspeelmodus naar de opnamemodus wilt gaan terwijl de lens is uitgeschoven, drukt u de sluiterring half in (27) (behalve wanneer de batterij wordt opgeladen (11)).
- Als de camera in de afspeelmodus is, wordt ongeveer na één minuut de lens ingetrokken.

Spaarstandfuncties (Automatisch Uit)

Om de batterij te sparen worden het scherm (scherm uit) en de camera automatisch uitgeschakeld na een bepaalde inactieve periode.

■ Spaarstand in de opnamemodus

Het scherm wordt automatisch uitgeschakeld nadat het ongeveer één minuut inactief is geweest. Ongeveer na nog 2 minuten wordt de lens ingetrokken en de camera uitgeschakeld. Als het scherm is uitgeschakeld maar de lens nog niet is ingetrokken, kunt u het scherm weer inschakelen en gereedmaken voor het maken van opnamen door de sluiterring half in te drukken (27).

■ Spaarstand in de afspeelmodus

De camera wordt na ongeveer 5 minuten inactiviteit automatisch uitgeschakeld.



- De spaarstand is niet actief wanneer de camera via de interfacekabel op een computer is aangesloten (22) of wanneer de camera via Wi-Fi (80) is verbonden met andere apparaten.

Voorblad

Opmerkingen vooraf en wettelijke informatie

Inhoudsopgave: basishandleidingen

Basishandleiding

Handleiding voor gevorderden

1 Basishandleidingen van de camera

2 Modus Creatieve opname

3 Auto-modus/ Hybride automatisch

4 Andere opnamemodi

5 P-modus

6 Afspeelmodus

7 Wi-Fi-functies

8 Menu Instellingen

9 Accessoires

10 Bijlage

Index



Sluitering

Om te zorgen dat uw foto's scherp zijn, houdt u de sluiterring altijd eerst half ingedrukt. Zodra is scherpgesteld op het onderwerp, drukt u de ring helemaal in om de foto te maken.

In deze handleiding worden de handelingen van de sluiterring beschreven, zoals de ring *half* of *helemaal* indrukken.

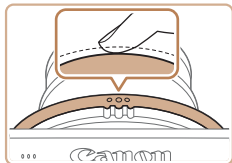

1 Druk half in. (Licht indrukken om scherp te stellen.)

- Druk de sluiterring half in. De camera piept twee keer en er worden AF-kaders weergegeven rond de beeldgebieden waarop is scherpgesteld.

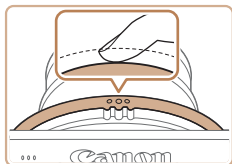

2 Druk helemaal in. (Druk, vanaf de positie halverwege, helemaal in om de opname te maken.)

- ▶ De camera maakt de opname en er klinkt een sluitergeluid.
- Houd de camera stil tot het sluitergeluid stopt.
- U kunt ook de onderkant van de sluiterring half en helemaal indrukken.

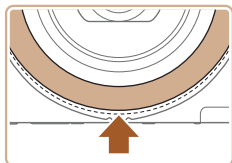

- Beelden worden mogelijk onscherp als u de opname maakt zonder eerst de sluiterring half in te drukken.
- Het geluid van de sluitring kan korter of langer duren, afhankelijk van de tijd die nodig is om de opname te maken. Bij sommige opnamecomposities kan het langer duren en de beelden worden vaag als u de camera beweegt (of als het onderwerp beweegt) voordat het geluid van de sluitring stopt.

Voorblad

Opmerkingen vooraf en wettelijke informatie

Inhoudsopgave: basishandelingen

Basishandleiding

Handleiding voor gevorderden

1 Basishandelingen van de camera

2 Modus Creatieve opname

3 Auto-modus/ Hybride automatisch

4 Andere opnamemodi

5 P-modus

6 Afspeelmodus

7 Wi-Fi-functies

8 Menu Instellingen

9 Accessoires

10 Bijlage

Index



De camera vasthouden

Terwijl u de camera op natuurlijke wijze vasthoudt, kunt u opnamen maken vanuit verschillende hoeken die het meest geschikt zijn voor het onderwerp of het doel van de opname.

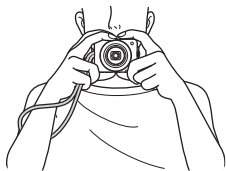

- Doe de riem om uw pols.
- Houd bij het maken van opnamen uw armen tegen uw lichaam gedrukt en houd de camera stevig vast om te voorkomen dat deze beweegt. Laat uw vingers niet op de flitser rusten.

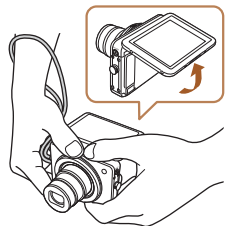

- U kunt de hoek van het scherm aanpassen, zodat u dit gemakkelijk kunt zien.
- U kunt vanuit de onderkant op de sluiterring drukken. Om het gewenste onderwerp vast te leggen of een opnamen te kaderen, kunt u de camera in diverse comfortabele posities houden.

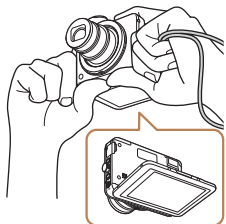

- Als u de camera ondersteboven houdt in de opnamemodus, worden beelden op het scherm geroteerd, zodat u ze gemakkelijker kunt bekijken. Uw opnamen worden ook 180° gedraaid.



- Sluit het scherm wanneer u de camera niet gebruikt.
- Het scherm kan slechts circa 90° worden geopend. Zorg dat u het scherm niet verder dan dat opent, anders beschadigt u de camera.



- Beelden die ondersteboven worden gemaakt (behalve films in de modus [1280]) of [1280]) (74) kunnen ook worden gedraaid.

Voorblad

Opmerkingen vooraf en wettelijke informatie

Inhoudsopgave: basishandelingen

Basishandelingen

Handleiding voor gevorderden

1 Basishandelingen van de camera

2 Modus Creatieve opname

3 Auto-modus/ Hybride automatisch

4 Andere opnamemodi

5 P-modus

6 Afspeelmodus

7 Wi-Fi-functies

8 Menu Instellingen

9 Accessoires

10 Bijlage

Index



Opties opnameweergave

Tik op [DISP.] om andere informatie weer te geven op het scherm of om de informatie te verbergen. Zie "Informatie op het scherm" (124) voor meer informatie over de weergegeven gegevens.



Informatie wordt weergegeven



Geen informatie weergegeven



- Als u opnamen maakt bij weinig licht, wordt de helderheid van het LCD-scherm automatisch verhoogd met de nachtschermfunctie, zodat u de compositie van uw opnamen gemakkelijker kunt controleren. Mogelijk komen de beeldhelderheid op het scherm en de helderheid van uw foto's niet overeen. Vervorming van het beeld op het scherm of schokkerige bewegingen van het onderwerp hebben geen invloed op vastgelegde beelden.
- Zie "Schakelen tussen weergavemodi" (66) voor weergaveopties.

Menu FUNC.

Configureer veelgebruikte functies als volgt via het menu FUNC. Menu-items en -opties zijn afhankelijk van de opnamemodus (126–127) of afspeelmodus (128).

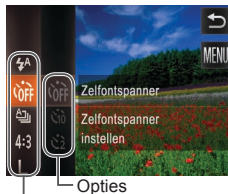

Menu-items



1 Open het Menu FUNC.

- Tik op [FUNC.].

2 Selecteer een menu-item.

- Sleep het menu omhoog of omlaag om erdoor te bladeren of tik op een item als u dit wilt selecteren.
- U kunt ook door het menu bladeren door buiten het menugebied omhoog of omlaag te slepen.
- Tik nogmaals op het geselecteerde menu-item of tik rechts op de bijbehorende beschrijving.

3 Selecteer een optie.

- Sleep de opties omhoog of omlaag om erdoor te bladeren of tik op een optie als u die wilt selecteren.
- U kunt ook door de opties bladeren door buiten het optiegebied omhoog of omlaag te slepen.

Voorblad

Opmerkingen vooraf en wettelijke informatie

Inhoudsopgave: basishandelingen

Basishandleiding

Handleiding voor gevorderden

1 Basishandelingen van de camera

2 Modus Creatieve opname

3 Auto-modus/ Hybride automatisch

4 Andere opnamemodi

5 P-modus

6 Afspeelmodus

7 Wi-Fi-functies

8 Menu Instellingen

9 Accessoires

10 Bijlage

Index



4 Voltooi de instellingsprocedure.

- Tik nogmaals op de gekozen optie of tik op [↩].
- ▶ Het scherm voordat u in stap 1 op [FUNC.] tikte, wordt opnieuw weergegeven en toont de optie die u hebt geconfigureerd.



- Als u per ongeluk een instelling hebt gewijzigd, kunt u dat ongedaan maken door de standaardinstellingen van de camera te herstellen (110).
- Op het scherm in stap 2 kunt u ook opties selecteren door rechts op de bijbehorende beschrijvingen te tikken.

Menu MENU

Configureer verschillende camerafuncties als volgt via overige menu's. De menu-items zijn op tabbladen per doel gegroepeerd, zoals opnamen maken [📷], afspelen [▶] enzovoort. De beschikbare instellingen verschillen afhankelijk van de geselecteerde opname- of afspeelmodus (127–128).



1 Open het menu.

- Tik op [FUNC.] en tik daarna op [MENU].

2 Selecteer een tabblad.

- Tik op een tabblad om dit te kiezen.

Voorblad

Opmerkingen vooraf en wettelijke informatie

Inhoudsopgave: basishandelingen

Basishandleiding

Handleiding voor gevorderden

1 Basishandelingen van de camera

2 Modus Creatieve opname

3 Auto-modus/ Hybride automatisch

4 Andere opnamemodi

5 P-modus

6 Afspeelmodus

7 Wi-Fi-functies

8 Menu Instellingen

9 Accessoires

10 Bijlage

Index





3 Selecteer een instelling.

- Sleep de instellingen omhoog of omlaag om erdoor te bladeren of tik op een instelling als u die wilt selecteren.
- Als u instellingen met niet weergegeven opties wilt selecteren, tikt u eerst op de instelling om van scherm te wisselen en daarna sleept u de instellingen omhoog of omlaag om erdoor te bladeren, of u tikt op de instelling om die te selecteren.
- Tik op [↩] om terug te keren naar het vorige scherm.



4 Selecteer een optie.

- Voor opties die met [◀][▶] aan weerszijden zijn weergegeven, tikt u op [◀][▶] om de optie te wijzigen.
- Bij opties met een balk ter aanduiding van het niveau tikt u op de gewenste positie op de balk.

5 Voltooi de instellingsprocedure.

- Tik op [↩] om terug te gaan naar het scherm dat werd weergegeven voordat u in stap 1 op [FUNC.] tikte.



- Als u per ongeluk een instelling hebt gewijzigd, kunt u dat ongedaan maken door de standaardinstellingen van de camera te herstellen (110).
- Op het scherm in stap 2 kunt u een tabblad ook kiezen door aan de zoomring te draaien.

Indicatorweergave

De indicator (3) brandt of knippert, afhankelijk van de status van de camera.

Indicator	Kleur	Indicator-status	Camerastatus
Aan/uit-lampje	Groen	Aan	Aangesloten op een computer (22) of het scherm is uitgeschakeld (26, 107)
		Knippert	Bezig met opstarten, beelden opnemen/lezen/verzenden, of verbonden/bezig met verzenden via Wi-Fi
USB-oplaadlampje	Oranje	Aan	Bezig met opladen
		Knippert	Oplaadfout



- Als het aan/uit-lampje groen knippert, mag u de camera niet uitschakelen, het klepje van de geheugenkaart/batterijhouder niet openen en de camera niet schudden of aanstoten, omdat hierdoor beelden, de camera of de geheugenkaart beschadigd kunnen raken.

Voorblad

Opmerkingen vooraf en wettelijke informatie

Inhoudsopgave: basishandelingen

Basishandleiding

Handleiding voor gevorderden

1 Basishandelingen van de camera

2 Modus Creatieve opname

3 Auto-modus/Hybride automatisch

4 Andere opnamemodi

5 P-modus

6 Afspeelmodus

7 Wi-Fi-functies

8 Menu Instellingen

9 Accessoires

10 Bijlage

Index



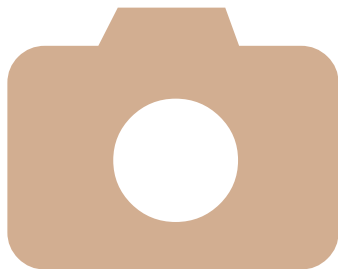

2

Modus Creatieve opname

Meerdere foto's met effecten maken met door de camera bepaalde instellingen

Opnamen maken (Creatieve opname)	33
Bekijken	33

Voorblad
Opmerkingen vooraf en wettelijke informatie
Inhoudsopgave: basishandelingen
Basishandleiding
Handleiding voor gevoerden
1 Basishandelingen van de camera
2 Modus Creatieve opname
3 Auto-modus/ Hybride automatisch
4 Andere opnamemodi
5 P-modus
6 Afspeelmodus
7 Wi-Fi-functies
8 Menu Instellingen
9 Accessoires
10 Bijlage
Index



Opnamen maken (Creatieve opname)

De camera bepaalt het onderwerp en de opnameomstandigheden, waarna automatisch speciale effecten worden toegepast en de kadering van de opname wordt aangepast om het onderwerp te benadrukken. Voor elke opnamen worden zes foto's opgeslagen. U kunt meerdere foto's met effecten vastleggen met door de camera bepaalde instellingen. De flitser gaat niet af in deze modus.



1 Open de modus [📷].

- Stel de modusschakelaar in op [📷].

2 Maak de opname.

- Voer de stappen 3–4 in "Opnamen maken (Smart Auto)" (📖 16) uit om de opname te maken.
- ▶ Terwijl de camera de opname maakt, hoort u driemaal het sluitergeluid.
- Houd de camera stil tot het sluitergeluid stopt.
- ▶ Nadat de zes beelden achter elkaar zijn weergegeven, worden ze tegelijkertijd weergegeven gedurende circa twee seconden.
- Als u op het scherm tikt terwijl de beelden worden weergegeven, wordt [↩] weergegeven en worden de beelden weergegeven totdat u nogmaals op het scherm tikt.
- Als u een foto schermvullend wilt weergeven, tikt u erop. Tik op [📷] om terug te keren naar de oorspronkelijke weergave.

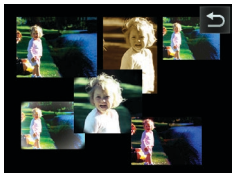

Bekijken

Gewoonlijk worden alleen beelden zonder effecten die u maakt in de modus [📷] weergegeven, maar u kunt ook elk van de zes versies van de opname afzonderlijk weergegeven door te groep weer te geven.

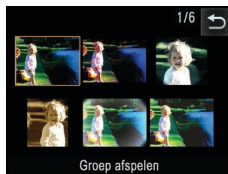

1 Selecteer een gegroepeerd beeld.

- Sleep naar links of rechts over het scherm om een foto te selecteren die is gemaakt in de modus [📷] en tik erop.
- ▶ De beelden in de groep worden weergegeven in een index.

2 Geef de afzonderlijke beelden in de groep weer.

- Tik op een beeld om deze te selecteren en tik er nogmaals op om het beeld in de enkelvoudige weergave te bekijken.
- In de enkelvoudige weergave sleept u naar links of naar rechts over het scherm om andere beelden in de groep weer te geven.
- Raak [📷] aan om afspelen in een groep te annuleren.



- Als u een gegroepeerd beeld wist (📖 73), worden alle andere beelden in de groep ook gewist. Pas op bij het wissen van beelden.





- De gelijktijdige weergave na stap 2 in “Opnamen maken (Creatieve opname)” (133) wordt alleen weergegeven direct nadat u de opname hebt gemaakt.
- Wanneer een groep wordt weergegeven, kunt u overschakelen naar de eenvoudige weergave, zodat u menufuncties kunt gebruiken (door op [FUNC.] te tikken) of beelden kunt vergroten (“Beelden vergroten” (71)). U kunt alle beelden wissen of toevoegen aan een fotoboek door [Alle beelden groeperen] te selecteren in “Alle beelden wissen” (73) of “Beelden toevoegen aan een fotoboek” (116).

Gegroepede beelden

- Tik op [FUNC.], tik op [MENU], kies [Beelden groep.] op het tabblad [▶] en kies [Uit] (30) als u het groeperen van de beelden ongedaan wilt maken, zodat u ze afzonderlijk kunt bekijken. Het groeperen van gegroepede beelden kan echter tijdens het afspelen van afzonderlijke beelden niet worden opgeheven.
- U kunt gegroepede beelden afzonderlijk bekijken wanneer u ze weergeeft met Beeld zoeken (69). In dit geval worden beelden tijdelijk niet gegroeped.
- Gegroepede beelden kunnen niet worden gemarkeerd als favoriet (75), bewerkt (74–77), afgedrukt (115) of aan een fotoboek worden toegevoegd (116). Als u deze bewerkingen wilt uitvoeren, geeft u de gegroepede beelden afzonderlijk weer of annuleert u de groepering.

Voorblad

Opmerkingen vooraf
en wettelijke informatie

Inhoudsopgave:
basishandelingen

Basishandleiding

Handleiding voor
gevoerde

1 Basishandelingen
van de camera

2 Modus Creatieve
opname

3 Auto-modus/
Hybride automatisch

4 Andere
opnamemodi

5 P-modus

6 Afspeelmodus

7 Wi-Fi-functies

8 Menu
Instellingen

9 Accessoires

10 Bijlage

Index



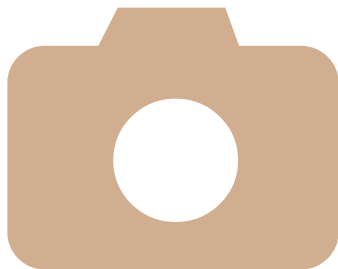

3

Auto-modus/Hybride automatisch

Handige modus voor eenvoudige opnamen met een betere controle bij het maken van opnamen

Opnamen maken met door de camera bepaalde instellingen	36
Algemene, handige functies ...	41
Gezichts-ID gebruiken	44
Functies voor de beeldaanpassing.....	49

Handige opnamefuncties	50
De camerabewerkingen aanpassen	51

Voorblad
Opmerkingen vooraf en wettelijke informatie
Inhoudsopgave: basishandleidingen
Basishandleiding
Handleiding voor gevorderden
1 Basishandleidingen van de camera
2 Modus Creatieve opname
3 Auto-modus/Hybride automatisch
4 Andere opnamemodi
5 P-modus
6 Afspeelmodus
7 Wi-Fi-functies
8 Menu Instellingen
9 Accessoires
10 Bijlage
Index



Opnamen maken met door de camera bepaalde instellingen

Laat de camera het onderwerp en de opnameomstandigheden bepalen, zodat de optimale instellingen voor specifieke composities volledig automatisch worden geselecteerd.

Foto's

Films

Opnamen maken (Smart Auto)



1 Schakel de camera in.

- Druk op de ON/OFF-knop.
- ▶ Het opstartscherm wordt weergegeven.



2 Open de modus [AUTO].

- Stel de modusschakelaar in op [CAMERA].



- Tik op [AUTO], tik op [◀|▶] of sleep snel naar links of rechts over het scherm, en tik dan op [AUTO] om dit te selecteren.
- Tik op [OK] om uw keuze te bevestigen.

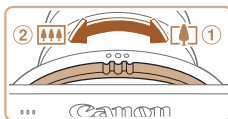

Zoombalk

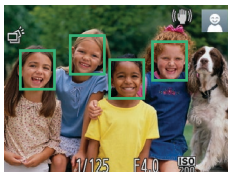
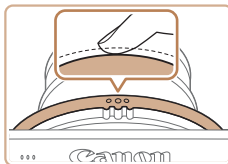

- Richt de camera op het onderwerp. Terwijl de camera de compositie bepaalt, maakt deze een licht klikkend geluid.
- ▶ De pictogrammen die de modus voor speciale opnamen en de beeldstabilisatiemodus aanduiden, worden rechtsboven in het scherm weergegeven (39, 40).
- ▶ Kaders rond gedetecteerde onderwerpen geven aan dat de camera daarop is scherpgesteld.

3 Kies de compositie.

- Om in te zoomen en het onderwerp te vergroten, draait u de zoomring naar ① (telefoto) en om uit te zoomen draait u de ring naar ② (groothoek). (Op het scherm verschijnt de zoombalk, die de zoompositie aangeeft.)

4 Maak de opname.

Foto's maken

① Stel scherp.

- Druk de sluiterring half in. Nadat is scherpgesteld hoort u tweemaal een piepton en worden AF-kaders weergegeven om aan te geven op welke beeldgebieden is scherpgesteld.
- ▶ Wanneer op meer dan één gebied is scherpgesteld, worden meerdere AF-kaders weergegeven.

Voorblad

Opmerkingen vooraf en wettelijke informatie

Inhoudsopgave: basishandelingen

Basishandleiding

Handleiding voor gevorderden

1 Basishandelingen van de camera

2 Modus Creatieve opname

3 Auto-modus/Hybride automatisch

4 Andere opnamemodi

5 P-modus

6 Afspeelmodus

7 Wi-Fi-functies

8 Menu Instellingen

9 Accessoires

10 Bijlage

Index



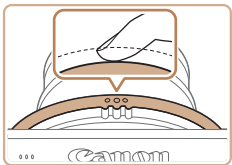

② Maak de opname.

- Druk de sluiterring helemaal in.
- ▶ Wanneer de camera de opname maakt, hoort u het sluitergeluid en wanneer er weinig licht is, gaat de flitser automatisch af.
- Houd de camera stil tot het sluitergeluid stopt.
- ▶ De opname wordt pas weergegeven wanneer de camera gereed is voor de volgende opname.



Verstreken tijd



Films opnemen

① Start met opnemen.

- Tik op [●]. Zodra de camera met de filmopname begint, hoort u één pieptoon en verschijnen [●REC] en de verstreken tijd op het scherm.
- ▶ Zwarte balken aan de boven- en onderkant op het scherm geven aan welke gebieden niet worden opgenomen.
- ▶ Kaders rond gedetecteerde gezichten geven aan dat de camera daarop is scherpgesteld.
- ▶ Bij weinig licht wordt de flitser automatisch geactiveerd en wordt [☀] weergegeven.



② Pas de grootte van het onderwerp aan en wijzig zo nodig de compositie van de opname.

- Om de grootte van het onderwerp te wijzigen, herhaalt u de bewerkingen in stap 3 (36).
- Het geluid van de camerahandelingen wordt echter opgenomen en films die worden opgenomen met de zoomfactor in blauw zien er korrelig uit.
- Als u tijdens de opname de compositie wijzigt, blijft de focus hetzelfde maar worden de helderheid en de kleurtoon automatisch aangepast.

③ Voltooi de opname.

- Tik op [■]. De camera piept tweemaal als de opname stopt.
- De camera stopt automatisch met opnemen zodra de geheugenkaart vol raakt.

Voorblad

Opmerkingen vooraf en wettelijke informatie

Inhoudsopgave: basishandelingen

Basishandleiding

Handleiding voor gevorderden

1 Basishandelingen van de camera

2 Modus Creatieve opname

3 Auto-modus/Hybride automatisch

4 Andere opnamemodi

5 P-modus

6 Afspeelmodus

7 Wi-Fi-functies

8 Menu Instellingen

9 Accessoires

10 Bijlage

Index



Opnamen maken in de modus Hybride automatisch

U kunt een korte film van een dag (digest-film) maken. Wanneer u foto's maakt, neemt de camera vlak voor elke opname automatisch een filmclip van het onderwerp op.



1 Open de modus [A].

- Voer stap 2 in "Opnamen maken (Smart Auto)" (136) uit en kies [A].

2 Maak de opname.

- U maakt een foto door de stappen 3–4 in "Opnamen maken (Smart Auto)" (116) uit te voeren.
- Een digest-film wordt gemaakt door automatisch vóór elke opname ongeveer 2–4 seconden van de compositie op te nemen. Voor een fraaie digest-film hoeft u alleen de camera ongeveer vier seconden op het onderwerp te richten voordat u een foto maakt.
- Enkele camerageluiden worden gedempt. Er worden geen geluiden afgespeeld wanneer u de sluiterring half indrukt of de zelfontspanner instelt (106).



- De batterij gaat in deze modus minder lang mee dan in de modus [AUTO], omdat er voor iedere opname digest-films worden opgenomen.
- Digest-films worden mogelijk niet opgenomen als u een foto maakt direct nadat u de camera hebt ingeschakeld, de modus [A] hebt geselecteerd, de camera ondersteboven houdt of de camera op andere wijze bedient.
- Geluiden van de camerabewerkingen worden in digest-films ook opgenomen.



- Hoewel de digest-films die op een bepaalde dag zijn opgenomen, één bestand zijn, wordt van elke opname één clip (hoofdstuk) gemaakt. Deze clip kan worden bewerkt (79).
- In de volgende gevallen worden digest-films opgeslagen als aparte filmbestanden, zelfs als ze op dezelfde dag zijn gemaakt met de modus [A].
 - Als het bestand met de digest-film ongeveer 4 GB groot is of als er in totaal ongeveer 29 minuten en 59 seconden lang is opgenomen
 - Als de instellingen voor zomertijd (14) of tijdzone (106) zijn gewijzigd

Digest-film afspelen

U kunt digest-films op twee manieren afspelen: door foto's te bekijken die op dezelfde dag als de films zijn opgenomen in de modus [A] of door de datum van de af te spelen films op te geven (67).

Foto's



- Een knipperend [O]-pictogram is een waarschuwing dat de beelden mogelijk onscherp worden door camerabewegingen. Bevestig in dat geval de camera op een statief of neem andere maatregelen om de camera stil te houden.
- Zijn uw opnamen te donker, ondanks dat er is geflitst, ga dan dichterbij naar het onderwerp toe. Zie "Flitsbereik" (130) voor meer informatie over het flitsbereik.
- Het onderwerp is mogelijk te dichtbij als de camera maar één keer piept wanneer u de sluiterring half indrukt. Zie "Opnamebereik" (131) voor meer informatie over het scherpstelbereik (opnamebereik).
- Om het scherpstellen te vergemakkelijken, kan het lampje worden ingeschakeld wanneer u de sluiterring half indrukt bij weinig licht.
- Het geluid van de sluitring is niet te horen wanneer de pictogrammen voor Slapen en Baby's (Slapen) (39) worden weergegeven.



- U kunt wijzigen hoe lang beelden worden weergegeven na de opname (51).

Voorblad

Opmerkingen vooraf en wettelijke informatie

Inhoudsopgave: basishandelingen

Basishandleiding

Handleiding voor gevorderden

1 Basishandelingen van de camera

2 Modus Creatieve opname

3 Auto-modus/ Hybride automatisch

4 Andere opnamemodi

5 P-modus

6 Afspeelmodus

7 Wi-Fi-functies

8 Menu Instellingen

9 Accessoires

10 Bijlage

Index



Films



- De camerabehuizing kan warm worden wanneer u herhaaldelijk gedurende langere tijd films opneemt. Dit is geen teken van beschadiging.

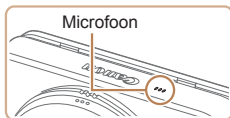

- Kom tijdens het opnemen van films niet met uw vingers aan de microfoon. Het blokkeren van de microfoon kan verhinderen dat het geluid wordt opgenomen of het opgenomen geluid klinkt daardoor gedempt.

- Vermijd tijdens het opnemen van een film om andere camerabediening dan het scherm aan te raken, omdat de geluiden van de camera ook worden opgenomen.



- Het geluid wordt in mono opgenomen

Foto's

Films

Compositiepictogrammen

In de modus [AUTO] en [A] geeft de camera een pictogram weer voor het vastgestelde onderwerp. Vervolgens worden automatisch de bijbehorende instellingen geselecteerd voor een optimale scherpstelling, helderheid en kleur. Afhankelijk van de compositie worden er mogelijk continu beelden vastgelegd (40).

Achtergrond	Normaal	Tegenlicht	Donker*	Zonsondergangen	Spotlights
Onderwerp					
Mensen				–	
In beweging			–	–	–
Schaduw op gezicht		–	–	–	–
Glimlach			–	–	–
Slapen			–	–	–
Baby's			–	–	–
Glimlach			–	–	–
Slapen			–	–	–
Kinderen (In beweging)			–	–	–
Overige onderwerpen					
In beweging			–	–	–
Dichtbij			–	–	

* Met statief

De achtergrondkleur van pictogrammen is lichtblauw wanneer de achtergrond een blauwe lucht is, donkerblauw wanneer de achtergrond donker is en grijs bij alle overige achtergronden.

De achtergrondkleur van pictogrammen is lichtblauw wanneer de achtergrond een blauwe lucht is en grijs bij alle overige achtergronden.

- De achtergrondkleur van , , , , en is donkerblauw en de achtergrondkleur van is oranje.

Voorblad

Opmerkingen vooraf en wettelijke informatie

Inhoudsopgave: basishandelingen

Basishandleiding

Handleiding voor gevorderden

1 Basishandelingen van de camera

2 Modus Creatieve opname

3 Auto-modus/ Hybride automatisch

4 Andere opnamemodi

5 P-modus

6 Afspeelmodus

7 Wi-Fi-functies

8 Menu Instellingen

9 Accessoires

10 Bijlage

Index



- Tijdens filmopnamen worden alleen de pictogrammen Personen, Overige onderwerpen en Dichtbij weergegeven.
- Tijdens opnamen in de modus [A] worden alleen de pictogrammen Personen, Schaduwen op gezicht, Overige onderwerpen en Dichtbij weergegeven.
- Tijdens opnamen met de zelfontspanner worden de pictogrammen Personen (In beweging), Glimlach, Slapen, Baby's (Glimlach), Baby's (Slapen), Kinderen, Overige onderwerpen (In beweging) niet weergegeven.
- Als de transportmodus is ingesteld op [] (62), worden de pictogrammen Glimlach, Slapen, Baby's (Glimlach), Baby's (Slapen) en Kinderen niet weergegeven.
- Als de flitser is ingesteld op [A], worden de Tegenlichtpictogrammen voor Glimlach en Kinderen niet weergegeven.
- De pictogrammen Baby's, Baby's (Glimlach), Baby's (Slapen) en Kinderen worden weergegeven wanneer [Gezichts-ID] is ingesteld op [Aan] en het gezicht van een geregistreerde baby (jonger dan twee jaar) of kind (van twee tot twaalf jaar) wordt gedetecteerd (44). Controleer vooraf of de datum en tijd correct zijn ingesteld (13).

- Probeer op te nemen in de modus [P] (59) als het compositiepictogram niet bij de huidige opnameomstandigheden past of als het niet mogelijk is om een opname te maken met het effect, de kleur of de helderheid die u verwacht.

■ Scènes voor continu-opname

Als u een foto neemt wanneer de volgende compositiepictogrammen worden weergegeven, neemt de camera continu-opnamen. Als u de sluiterring half indrukt wanneer een van de pictogrammen in de onderstaande tabel wordt weergegeven, wordt een van de volgende pictogrammen weergegeven om u te laten weten dat de camera continu beelden zal opnemen: [A], [A], of [A].

Glimlach (inclusief Baby's)	Opeenvolgende beelden worden vastgelegd, en de camera analyseert details, zoals gezichtsexpressie, om de beste foto op te kunnen slaan.
Slapen (inclusief Baby's)	Mooie opnamen van slapende gezichten doordat opeenvolgende foto's worden gecombineerd om camerabeweging en beeldruis te verminderen. Het AF-hulplicht gaat niet branden, de flitser gaat niet af en het sluitergeluid klinkt niet.
Kinderen	De camera legt voor elke opname drie opeenvolgende beelden vast, zodat u geen fraaie foto van bewegende kinderen hoeft te missen.

- In sommige scènes worden de verwachte beelden mogelijk niet opgeslagen en kunnen beelden er anders uitzien dan verwacht.
- Focus, beeldhelderheid en kleur worden bij de eerste opname vastgesteld.

- Als u slechts één foto wilt maken, tikt u op [FUNC.], selecteert u [A] in het menu en kiest u vervolgens [].

■ Pictogrammen voor beeldstabilisatie

Optimale beeldstabilisatie voor de opnameomstandigheden wordt automatisch toegepast (Intelligent IS). Daarnaast worden de volgende pictogrammen weergegeven in de modus [AUTO] en [A].

	Foto's	Films
	Beeldstabilisatie voor foto's	Beeldstabilisatie voor films, vermindering van sterke camerabeweging, zoals wanneer u lopend opneemt (modus Dynamische beeldstabilisatie)
	Beeldstabilisatie voor foto's tijdens panning*	Beeldstabilisatie voor subtiele camerabeweging, zoals bij het opnemen van films met de telens (Powered IS)
	Beeldstabilisatie voor macro-opnamen (Hybrid IS)	Geen beeldstabilisatie omdat de camera op een statief is bevestigd of op een andere manier stil wordt gehouden

* Wordt weergegeven tijdens panning, terwijl u met de camera bewegende onderwerpen volgt. Wanneer u een onderwerp volgt dat zich horizontaal verplaatst, heft beeldstabilisatie alleen het effect van verticale camerabeweging op en stopt de horizontale beeldstabilisatie. Op dezelfde wijze wordt, wanneer u een onderwerp volgt dat zich verticaal verplaatst, alleen het effect van horizontale camerabeweging door beeldstabilisatie opgeheven en stopt de verticale beeldstabilisatie.

- Om de beeldstabilisatie te annuleren stelt u [IS modus] in op [Uit] (63). In dat geval wordt het IS-pictogram niet weergegeven.
- In de modus [A] wordt het pictogram [A] niet weergegeven.

Voorblad

Opmerkingen vooraf en wettelijke informatie

Inhoudsopgave: basishandelingen

Basishandleiding

Handleiding voor gevorderden

1 Basishandelingen van de camera

2 Modus Creatieve opname

3 Auto-modus/Hybride automatisch

4 Andere opnamemodi

5 P-modus

6 Afspeelmodus

7 Wi-Fi-functies

8 Menu Instellingen

9 Accessoires

10 Bijlage

Index



Kaders op het scherm

Zodra de camera in de modus [AUTO] onderwerpen detecteert waarop u de camera richt, worden verschillende kaders weergegeven.

- Rond het onderwerp (of het gezicht) dat door de camera als hoofdonderwerp wordt vastgesteld, wordt een wit kader weergegeven en om andere gezichten die zijn herkend worden grijze kaders weergegeven. De kaders volgen bewegende onderwerpen binnen een bepaald bereik om de camera er steeds op scherpgesteld te houden. Als de camera echter waarneemt dat het onderwerp beweegt, blijft alleen het witte kader op het scherm staan.
- Als de camera beweging van het onderwerp detecteert terwijl u de sluiterring half indrukt, wordt een blauw kader weergegeven en worden de scherpstelling en helderheid voortdurend aangepast (Servo AF).



- Probeer op te nemen in de modus [P] (59) als er geen kaders worden weergegeven, als er geen kaders om de gewenste onderwerpen worden weergegeven of als kaders worden weergegeven op de achtergrond of dergelijke gebieden.
- Om onderwerpen te selecteren waarop u wilt scherpstellen, tikt u op het gewenste onderwerp op het scherm. wordt weergegeven en de modus Touch AF wordt geactiveerd op de camera (43). Als u de sluiterring half indrukt, verschijnt er een blauw AF-kader en blijft de camera scherpstellen op het onderwerp en de helderheid aanpassen (Servo AF).
- Touch AF is niet beschikbaar voor het opnemen van films.

Algemene, handige functies

Nader inzoomen op het onderwerp (Digitale Zoom)

Als onderwerpen te ver weg zijn om met behulp van de optische zoom te vergroten, gebruikt u de digitale zoom om tot circa 32x te vergroten.

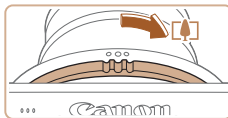

1 Draai aan de zoomring.

- Draai de ring in de aangegeven richting totdat het zoomen stopt.
- Het inzoomen stopt wanneer de grootste mogelijke zoomfactor is bereikt (voordat het beeld merkbaar korrelig wordt). Dit wordt weergegeven op het scherm.

2 Draai de ring nogmaals in dezelfde richting.

- De camera zoomt nog verder in op het onderwerp.





- Als u aan de zoomring draait, wordt de zoombalk weergegeven (die de zoomstand aangeeft). De kleur van de zoombalk verandert afhankelijk van het zoombereik.
 - Witbereik: optisch zoombereik waarbij het beeld niet korrelig oogt.
 - Geelbereik: digitaal zoombereik waarbij het beeld niet merkbaar korrelig wordt (ZoomPlus).
 - Blauwbereik: digitaal zoombereik waarbij het beeld korrelig oogt. Omdat het blauwe bereik bij bepaalde resolutie-instellingen (49) niet beschikbaar is, kunt u de maximale zoomfactor bereiken door stap 1 te volgen.



- Als de digitale en de optische zoom worden gecombineerd, is de brandpuntsafstand als volgt (equivalent van 35 mm film). 28–896 mm (28–224 mm, alleen met optische zoom)

Foto's

Films

De zelfontspanner gebruiken

Met de zelfontspanner kunt u een groepsfoto maken waar u zelf ook op staat. De camera maakt de foto ongeveer 10 seconden nadat u de sluiterring indrukt.



1 Configureer de instelling.

- Tik op [FUNC.], kies [OFF] in het menu en kies daarna de optie [10] (29).
- ▶ Als de instelling is voltooid, wordt [10] weergegeven.

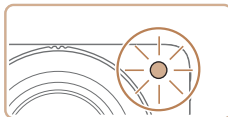

2 Maak de opname.

- Voor foto's: Druk de sluiterring half in om scherp te stellen op het onderwerp en druk de ring daarna helemaal in.
- Voor films: Tik op [●].
- ▶ Zodra u de zelfontspanner start, gaat het lampje knipperen en speelt de camera het geluid van de zelfontspanner af.
- ▶ Twee seconden voor de opname versnellen het knipperen en het geluid. (In het geval dat de flitser afgaat, blijft de lamp branden.)
- Als u het maken van opnamen met de zelfontspanner wilt annuleren nadat u deze hebt ingesteld, tikt u op het scherm.
- Als u de oorspronkelijke instelling wilt herstellen, selecteert u [OFF] in stap 1.

Foto's

Films

Camerabeweging vermijden met de zelfontspanner

Bij deze optie ontspant de sluitring nadat u de sluiterring indrukt met een vertraging van ongeveer twee seconden. Als de camera beweegt terwijl u de sluiterring indrukt, dan heeft dat geen invloed op de opname.



Configureer de instelling.

- Voer stap 1 uit in "De zelfontspanner gebruiken" (42) en kies [2].
- ▶ Als de instelling is voltooid, wordt [2] weergegeven.
- Voer stap 2 uit in "De zelfontspanner gebruiken" (42) om de opname te maken.

Voorblad

Opmerkingen vooraf en wettelijke informatie

Inhoudsopgave: basishandelingen

Basishandleiding

Handleiding voor gevorderden

1 Basishandelingen van de camera

2 Modus Creatieve opname

3 Auto-modus/Hybride automatisch

4 Andere opnamemodi

5 P-modus

6 Afspeelmodus

7 Wi-Fi-functies

8 Menu Instellingen

9 Accessoires

10 Bijlage

Index



Opnamen maken door het scherm aan te raken (Touch Shutter)

Met deze optie kunt u eenvoudig het scherm aanraken en weer loslaten om de opname te maken, in plaats van de sluiterring in te drukken. De camera stelt automatisch scherp op onderwerpen en past automatisch de beeldhelderheid aan.



1 Schakel de Touch Shutter-functie in.

- Tik op [FUNC.], tik op [MENU], kies [Touch Shutter] op het tabblad [📷] en kies [Aan] (📖30).

2 Kies een onderwerp waarop u wilt scherpstellen.

- Houd uw vinger op het onderwerp op het scherm.
- De camera piept tweemaal nadat is scherpgesteld. Er verschijnt een blauw kader en de camera blijft scherpstellen op het onderwerp en blijft de helderheid aanpassen (Servo AF).

3 Maak de opname.

- Haal uw vinger van het scherm. Het sluitergeluid klinkt terwijl de camera de opname maakt.
- Kies [Uit] in stap 1 om de Touch Shutter te annuleren.

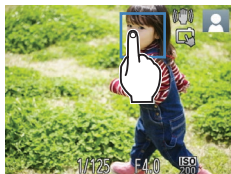

- Zelfs wanneer de opname nog wordt weergegeven, kunt u door te tikken op [↵] voorbereidingen treffen voor de volgende opname.



- In de modus [📷] wordt een groen kader weergegeven op de plek waar u het scherm aanraakt in stap 2 en worden de scherpstelling en helderheid niet gewijzigd.

Onderwerpen kiezen om op scherp te stellen (Touch AF)

U kunt een opname maken nadat de camera heeft scherpgesteld op het onderwerp, gezicht of de locatie zoals weergegeven op het scherm.

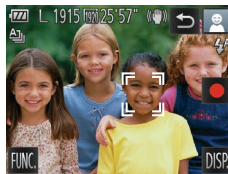

1 Kies een onderwerp, gezicht of locatie waarop u wilt scherpstellen.

- Tik op het onderwerp of de persoon op het scherm.

- ▶ De camera piept en [📷] verschijnt zodra het onderwerp is gedetecteerd. De focus blijft behouden, zelfs als het onderwerp beweegt.

- Tik op [↵] om Touch AF te annuleren.

2 Maak de opname.

- Druk de sluiterring half in om scherp te stellen op een onderwerp. Het kader [📷] verandert in een blauw [📷] kader en de camera blijft scherpstellen op het onderwerp en blijft de helderheid aanpassen (Servo AF).
- Druk de sluiterring helemaal in om de opname te maken.





- Als u niet wilt dat de camera een opname maakt wanneer u op het scherm tikt, moet u ervoor zorgen dat de modus [Touch Shutter] is uitgeschakeld. Tik op [FUNC.] en op [MENU], tik op het tabblad [Uit] en stel [Touch Shutter] in op [Uit] (43).
- Mogelijk kan de camera het onderwerp niet volgen als dit te klein is, te snel beweegt of als het contrast tussen het onderwerp en de achtergrond te klein is.
- Als [Gezichts-ID] is ingesteld op [Aan], worden namen niet weergegeven wanneer er geregistreerde personen worden gedetecteerd, maar de namen worden wel in de foto's vastgelegd (44). Als het onderwerp waarop wordt scherpgesteld echter hetzelfde is als een persoon die is gedetecteerd met Gezichts-ID, wordt er een naam weergegeven.

Foto's

Films

De flitser uitschakelen

Bereid de camera als volgt voor op opnemen zonder flitser. Deze instelling schakelt ook de flitser uit tijdens filmopnamen.

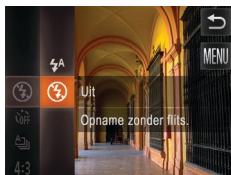

Configureer de instelling.

- Tik op [FUNC.], kies [A] in het menu en kies vervolgens [Uit] (29).
- ▶ Als de instelling is voltooid, wordt [Uit] weergegeven.
- Als u wilt terugkeren naar de oorspronkelijke instelling, herhaalt u deze procedure, maar selecteert u [A].



- Als bij omstandigheden met weinig licht een knipperend pictogram [Uit] wordt weergegeven wanneer u de sluiterring half indrukt, plaatst u de camera op een statief of neemt u andere maatregelen om hem stil te houden.

Gezichts-ID gebruiken

Als u van tevoren een persoon had geregistreerd, zal de camera bij het maken van foto's het gezicht van die persoon detecteren en de scherpstelling, helderheid en kleur voor die persoon instellen. In de modus [AUTO] kan de camera baby's en kinderen detecteren op basis van geregistreerde verjaardagen. Zo kunt u met de optimale instellingen opnamen van hen maken.

Deze functie is ook nuttig wanneer u uit een groot aantal foto's naar een specifieke geregistreerde persoon zoekt (69).

Persoonlijke gegevens

- Gegevens zoals beelden van een gezicht (gezichtsinfo) die middels de gezichts-ID zijn geregistreerd en persoonlijke gegevens (naam, verjaardag) worden op de camera opgeslagen. Wanneer er geregistreerde personen worden gedetecteerd, worden hun namen bovendien in de foto's vastgelegd. Wees bij het gebruik van de functie Gezichts-ID voorzichtig als u de camera of beelden met anderen deelt en als u beelden online plaatst waar vele anderen ze kunnen bekijken.
- Wanneer u de camera afdankt of aan een andere persoon overdraagt nadat u Gezichts-ID hebt gebruikt, zorg dan dat u alle gegevens (geregistreerde gezichten, namen en verjaardagen) van de camera wist (48).

Gezichts-ID-gegevens registreren

U kunt voor maximaal twaalf personen gegevens (gezichtsinfo, naam, verjaardag) registreren voor gebruik met Gezichts-ID.

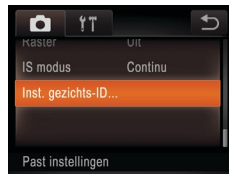

1 Open het instellingenscherf.

- Tik op [FUNC.] en [MENU] en tik dan op [Inst. gezichts-ID] op het tabblad [Uit] om deze optie te selecteren (30).

Voorblad

Opmerkingen vooraf en wettelijke informatie

Inhoudsopgave: basishandelingen

Basishandleiding

Handleiding voor gevorderden

1 Basishandelingen van de camera

2 Modus Creatieve opname

3 Auto-modus/Hybride automatisch

4 Andere opnamemodi

5 P-modus

6 Afspeelmodus

7 Wi-Fi-functies

8 Menu Instellingen

9 Accessoires

10 Bijlage

Index



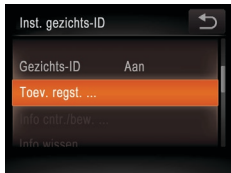

- Tik op [Toev. regst.].



- Tik op [Nieuw gezicht toev.].



2 Gezichtsgegevens registreren.

- Richt de camera zodanig dat het gezicht van de persoon die u wilt registreren zich binnen het grijze kader midden op het scherm bevindt.
- Een wit kader over het gezicht van de persoon geeft aan dat het gezicht is herkend. Zorg dat er een wit kader rond het gezicht van de persoon wordt weergegeven en maak een foto.
- Als het gezicht niet wordt herkend, kunt u geen gezichtsgegevens registreren.
- Als [Registreren?] verschijnt, tikt u op [OK].
- ▶ Het scherm [Profiel bew.] wordt weergegeven.

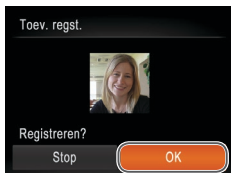

3 Registreer de naam en verjaardag van de persoon.

- Tik op het tekstvak voor de naam.



- Tik op het gewenste teken om dit in te voeren.
- Tik op [◀▶] om de cursor te verplaatsen.
- Tik op [⇧] om hoofdletters in te voeren.
- Tik op [123] om cijfers of symbolen in te voeren.
- Tik op [✖] om het vorige teken te verwijderen.
- Tik op [↶] om terug te keren naar het scherm [Profiel bew.].
- U registreert een verjaardag door in het scherm [Profiel bew.] te tikken in het veld voor de verjaardag.
- Tik op een item om het in te stellen.
- Tik op [▲][▼] om de datum op te geven.
- Als u klaar bent, tikt u op [↵].



Voorblad

Opmerkingen vooraf en wettelijke informatie

Inhoudsopgave: basishandelingen

Basishandleiding

Handleiding voor gevorderden

1 Basishandelingen van de camera

2 Modus Creatieve opname

3 Auto-modus/Hybride automatisch

4 Andere opnamemodi

5 P-modus

6 Afspeelmodus

7 Wi-Fi-functies

8 Menu Instellingen

9 Accessoires

10 Bijlage

Index





4 Sla de instellingen op.

- Tik op [Opslaan].
- Nadat het bericht is weergegeven, tikt u op [Ja].

5 Gezichtsgegevens doorlopend registreren

- Als u maximaal 4 extra punten met gezichtsgegevens (uitdrukkingen of hoeken) wilt registreren, herhaalt u stap 2.
- Geregistreerde gezichten worden sneller herkend als u diverse gezichtsgegevens toevoegt. Voeg naast een rechte invalshoek bijvoorbeeld een enigszins schuine hoek, een opname van een glimlach en binnen- en buitenopnamen toe.

- ! • De flitser gaat niet af wanneer u stap 2 volgt.
- Als u in stap 3 geen verjaardag registreert, worden de pictogrammen Baby's of Kinderen (📖 39) niet weergegeven in de modus [AUTO].

- ✎ • U kunt geregistreerde gezichtsgegevens overschrijven en later gezichtsgegevens toevoegen als u nog niet alle 5 velden hebt ingevuld (📖 47).

Opnamen maken

Als u een persoon van tevoren registreert, zal de camera bij het maken van foto's het gezicht van die persoon detecteren en de scherpstelling, helderheid en kleur voor die persoon instellen.

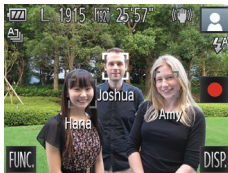

- ▶ Als u de camera op een onderwerp richt, worden de namen van maximaal drie geregistreerde personen weergegeven wanneer zij worden gedetecteerd.
- Maak de opname.
- ▶ De weergegeven namen worden in de foto's vastgelegd. Zelfs wanneer er personen worden gedetecteerd maar hun namen niet worden weergegeven, worden de namen (maximaal vijf personen) in de foto vastgelegd.

- ! • Het is mogelijk dat andere dan de geregistreerde personen als de geregistreerd persoon worden gedetecteerd indien zij vergelijkbare gezichtskenmerken hebben.
- ✎ • In de modus [A] worden namen niet weergegeven op het scherm, maar wel op de foto's vastgelegd.
- Geregistreerde personen worden mogelijk niet correct gedetecteerd als het vastgelegde beeld of de compositie aanzienlijk afwijkt van de geregistreerde gezichtsgegevens.
- Als een geregistreerd gezicht niet wordt gedetecteerd, of niet snel wordt gedetecteerd, overschrijft u de geregistreerde gegevens met de nieuwe gezichtsgegevens. Door voorafgaand aan het maken van foto's de gezichtsinfo te registreren, worden geregistreerde gezichten sneller gedetecteerd.
- Als een persoon onterecht als een andere persoon wordt gedetecteerd en u doorgaat met het maken van foto's, kunt u de in het beeld vastgelegde naam wijzigen of wissen tijdens de weergave (📖 70).
- Omdat gezichten van baby's of kinderen snel veranderen naarmate ze opgroeien, moet u hun gezichtsgegevens regelmatig bijwerken (📖 47).
- Wanneer informatieweergave is uitgeschakeld (📖 29), worden er geen namen weergegeven maar worden de namen wel in het beeld vastgelegd.
- Als u geen namen in foto's wilt vastleggen, selecteert u [Inst. gezichts-ID] op het tabblad [📷], selecteert u [Gezichts-ID] en vervolgens [Uit].
- U kunt de in de beelden vastgelegde namen controleren bij het afspelen (korte informatieweergave) (📖 65).

Voorblad

Opmerkingen vooraf en wettelijke informatie

Inhoudsopgave: basishandelingen

Basishandleiding

Handleiding voor gevorderden

1 Basishandelingen van de camera

2 Modus Creatieve opname

3 Auto-modus/Hybride automatisch

4 Andere opnamemodi

5 P-modus

6 Afspeelmodus

7 Wi-Fi-functies

8 Menu Instellingen

9 Accessoires

10 Bijlage

Index



Geregistreerde gegevens controleren en bewerken

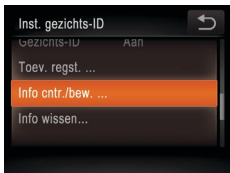

1 Open het scherm [Info cntr./bew.].

- Voer stap 1 uit in “Gezichts-ID-gegevens registreren” (44) en tik op [Info cntr./bew.].

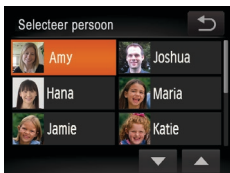

2 Selecteer de persoon die u wilt controleren of bewerken.

- Tik op het beeld van degene die u wilt controleren of bewerken.

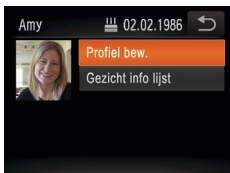

3 Controleer of bewerk desgewenst de geregistreerde gegevens.

- Als u een naam of verjaardag wilt controleren, tikt u op [Profiel bew.]. In het weergegeven scherm kunt u namen of verjaardagen bewerken zoals wordt beschreven in stap 3 in “Gezichts-ID-gegevens registreren” (45).
- Als u gezichtsgegevens wilt controleren, tikt u op [Gezicht info lijst]. Als u gezichtsgegevens wilt wissen, tikt u op [Wissen] op het weergegeven scherm en tikt u op de gezichtsgegevens die u wilt wissen. Als [Wissen ?] verschijnt, tikt u op [OK].



- Zelfs als u namen in [Profiel bew.] wijzigt, blijven de namen die in eerdere opnamen werden vastgelegd ongewijzigd.



- U kunt de meegeleverde software gebruiken om de geregistreerde namen te bewerken. Mogelijk worden bepaalde tekens die met de meegeleverde software zijn ingevoerd niet weergegeven. Deze worden echter wel correct in de beelden vastgelegd.

Gezichtsgegevens overschrijven en toevoegen

U kunt bestaande gezichtsgegevens met nieuwe overschrijven.

Omdat gezichten van met name baby's of kinderen snel veranderen naarmate ze opgroeien, moet u gezichtsgegevens regelmatig bijwerken. U kunt ook gezichtsgegevens toevoegen wanneer nog niet alle vijf gezichtsinfolds zijn ingevuld.



1 Open het scherm [Gezichtsinfo toevoegen].

- Voer stap 1 uit in “Gezichts-ID-gegevens registreren” (44) en tik op [Gezichtsinfo toevoegen].

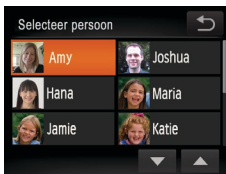

2 Selecteer de naam van de persoon die u wilt overschrijven.

- Tik op de naam van de persoon die u wilt overschrijven.
- Er wordt een bericht weergegeven als u al vijf gezichten hebt geregistreerd. Tik in dit geval op [OK].
- Als er minder dan vijf gezichten zijn geregistreerd, voert u stap 4 uit om om gezichtsgegevens toe te voegen.

Voorblad

Opmerkingen vooraf en wettelijke informatie

Inhoudsopgave: basishandelingen

Basishandleiding

Handleiding voor gevorderden

1 Basishandelingen van de camera

2 Modus Creatieve opname

3 Auto-modus/Hybride automatisch

4 Andere opnamemodi

5 P-modus

6 Afspeelmodus

7 Wi-Fi-functies

8 Menu Instellingen

9 Accessoires

10 Bijlage

Index





3 Selecteer de te overschrijven gezichtsinfo.

- Tik op het gezicht van degene die u wilt overschrijven.



4 Gezichtsgegevens registreren.

- Volg stap 2 in “Gezichts-ID-gegevens registreren” (📖45) om foto's te maken en registreer daarna de nieuwe gezichtsgegevens.
- Geregisteerde gezichten worden sneller herkend als u diverse gezichtsgegevens toevoegt. Voeg naast een rechte invalshoek bijvoorbeeld een enigszins schuine hoek, een opname van een glimlach en binnen- en buitenopnamen toe.



- U kunt geen gezichtsgegevens toevoegen als alle vijf gezichtsinfovelden zijn ingevuld. Volg de bovenstaande stappen om de gezichtsgegevens te overschrijven.
- U kunt de bovenstaande stappen volgen om nieuwe gezichtsgegevens te registreren wanneer er ten minste één veld ongebruikt is, maar u kunt geen gezichtsgegevens overschrijven. In plaats van gezichtsgegevens te overschrijven, wist u eerst de ongewenste bestaande informatie (📖48). Vervolgens kunt u nieuwe gezichtsgegevens registreren (📖44).



Geregisteerde gegevens wissen

U kunt informatie (gezichtsinfo, naam, verjaardag) wissen die met Gezichts-ID is vastgelegd. Namen die in eerder genomen beelden zijn vastgelegd, worden echter niet gewist.

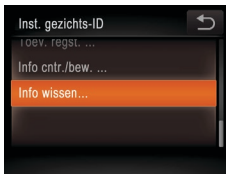

1 Open het scherm [Info wissen].

- Voer stap 1 uit in “Gezichts-ID-gegevens registreren” (📖44) en kies [Info wissen].



2 Selecteer de naam van de persoon wiens gegevens u wilt wissen.

- Tik op de naam van de persoon die u wilt wissen.
- Als [Wissen ?] verschijnt, tikt u op [OK].



- Als u de gegevens van een geregisteerde persoon wist, is het niet mogelijk om hun naam weer te geven (📖68), hun gegevens te overschrijven (📖70) of naar beelden van die personen te zoeken (📖69).



- U kunt ook alleen namen in beeldgegevens wissen (📖70).

Voorblad

Opmerkingen vooraf en wettelijke informatie

Inhoudsopgave: basishandleidingen

Basishandleiding

Handleiding voor gevorderden

1 Basishandleiding van de camera

2 Modus Creatieve opname

3 Auto-modus/Hybride automatisch

4 Andere opnamemodi

5 P-modus

6 Afspeelmodus

7 Wi-Fi-functies

8 Menu Instellingen

9 Accessoires

10 Bijlage

Index



Functies voor de beeldaanpassing

Foto's

De verhouding wijzigen

Wijzig de verhouding (breedte-hoogteverhouding) als volgt:



Configureer de instelling.

- Tik op [FUNC.] en kies [4:3] in het menu. Kies vervolgens de gewenste optie (📖 29).
- ▶ Zodra de instelling is voltooid, wordt de verhouding van het scherm gewijzigd.
- Als u wilt terugkeren naar de oorspronkelijke instelling, herhaalt u deze procedure, maar selecteert u [4:3].

16:9	Dezelfde beeldverhouding als breedbeeld-HD-tv's.
3:2	Dezelfde verhouding als 35 mm-film, die wordt gebruikt voor het afdrukken van beelden op 130 x 180 mm of briefkaartformaat.
4:3	Normale verhouding van het camerascherm, die ook wordt gebruikt voor de weergave op standaard-tv 's of vergelijkbare weergaveapparatuur, of voor het afdrukken van afbeeldingen op 90 x 130 mm of diverse A-papierformaten.
1:1	Vierkante verhouding.



- Niet beschikbaar in de modus [A.S].

De beeldresolutie wijzigen (grootte)

Foto's

Kies als volgt uit 4 niveaus voor beeldresolutie. Zie "Aantal 4:3-opnamen per geheugenkaart" (📖 130) voor richtlijnen over hoeveel opnamen bij elke resolutie-instelling op een geheugenkaart passen.



Configureer de instelling.

- Tik op [FUNC.] en kies [L] in het menu. Kies vervolgens de gewenste optie (📖 29).
- ▶ De optie die u hebt ingesteld, wordt nu weergegeven.
- Als u wilt terugkeren naar de oorspronkelijke instelling, herhaalt u deze procedure, maar selecteert u [L].

Richtlijnen voor het kiezen van de resolutie op basis van het papierformaat (voor 4:3-beelden)

A2 (420 x 594 mm)	L
A3-A5 (297 x 420-148 x 210 mm)	M1
130 x 180 mm Briefkaart 90 x 130 mm	M2

- [S]: Voor het verzenden van beelden per e-mail.

Voorblad

Opmerkingen vooraf en wettelijke informatie

Inhoudsopgave: basishandelingen

Basishandleiding

Handleiding voor gevorderden

1 Basishandelingen van de camera

2 Modus Creatieve opname

3 Auto-modus/Hybride automatisch

4 Andere opnamemodi

5 P-modus

6 Afspeelmodus

7 Wi-Fi-functies

8 Menu Instellingen

9 Accessoires

10 Bijlage

Index



Beeldkwaliteit van films wijzigen

Er zijn 3 instellingen voor beeldkwaliteit beschikbaar. Zie “Opnametijd per geheugenkaart” (📖 130) voor richtlijnen voor de maximale filmlengte die bij elk beeldkwaliteitsniveau op een geheugenkaart past.



Configureer de instelling.

- Tik op [FUNC.] en kies [1920] in het menu. Kies vervolgens de gewenste optie (📖 29).
- ▶ De optie die u hebt ingesteld, wordt nu weergegeven.
- Als u wilt terugkeren naar de oorspronkelijke instelling, herhaalt u deze procedure, maar selecteert u [1920].

Beeldkwaliteit	Resolutie	Aantal beelden	Details
1920	1920 x 1080	24 fps	Voor opnamen in Full-HD-kwaliteit
1280	1280 x 720	30 fps	Voor opnamen in HD
640	640 x 480	30 fps	Voor opnamen in SD-kwaliteit



- In de modi [1920] en [1280] geven zwarte balken aan de boven- en onderkant op het scherm aan welke gebieden niet worden vastgelegd.

Handige opnamefuncties

Raster weergeven

Als verticale en horizontale referentie tijdens het opnemen kunnen op het scherm rasterlijnen worden weergegeven.



Configureer de instelling.

- Tik op [FUNC.], tik op [MENU], kies [Raster] op het tabblad [📷] en kies [Aan] (📖 30).
- ▶ Zodra de instelling is voltooid, wordt het raster op het scherm weergegeven.
- Als u wilt terugkeren naar de oorspronkelijke instelling, herhaalt u deze procedure, maar selecteert u [Uit].



- Rasterlijnen worden niet opgeslagen bij de opname.



De camerabewerkingen aanpassen

Pas de opnamefuncties als volgt aan op het tabblad [CAM] van het menu. Zie "Menu MENU" (30) voor instructies over menufuncties.

Het AF-hulplicht uitschakelen

U kunt de lamp, die gewoonlijk gaat branden als hulp bij het scherpstellen wanneer u de sluiterring half indrukt, uitschakelen in omstandigheden met weinig licht.



Configureer de instelling.

- Tik op [FUNC.], tik op [MENU], kies [AF-hulplicht] op het tabblad [CAM] en kies daarna [Uit] (30).
- Als u wilt terugkeren naar de oorspronkelijke instelling, herhaalt u deze procedure, maar selecteert u [Aan].

Foto's

Foto's

De weergavestijl van het beeld na de opname wijzigen

U kunt instellen hoe lang beelden worden weergegeven en welke informatie wordt weergegeven direct na de opname.

De weergaveduur van het beeld na de opname wijzigen

1 Open het scherm [Afbeelding direct bekijken].

- Nadat u hebt getikt op [FUNC.], tikt u achtereenvolgens op [MENU], op het tabblad [CAM] en op [Afbeelding direct bekijken] (30).

2 Configureer de instelling.

- Kies [Weergavetijd] en kies vervolgens de gewenste optie.
- Als u wilt terugkeren naar de oorspronkelijke instelling, herhaalt u deze procedure, maar selecteert u [Snel].



Snel	Geeft beelden alleen weer totdat u weer kunt fotograferen.
2 sec., 4 sec., 8 sec.	Beelden worden gedurende de opgegeven tijd weergegeven. Zelfs wanneer de foto nog op het scherm staat, kunt u de sluiterring half indrukken om een volgende foto te maken.
Vastzetten	Beelden worden weergegeven totdat u de sluiterring half indrukt.
Uit	Na de opname worden geen beelden weergegeven.

Voorblad

Opmerkingen vooraf en wettelijke informatie

Inhoudsopgave: basishandelingen

Basishandleiding

Handleiding voor gevorderden

1 Basishandelingen van de camera

2 Modus Creatieve opname

3 Auto-modus/Hybride automatisch

4 Andere opnamemodi

5 P-modus

6 Afspeelmodus

7 Wi-Fi-functies

8 Menu Instellingen

9 Accessoires

10 Bijlage

Index



Het weergegeven scherm na de opname wijzigen

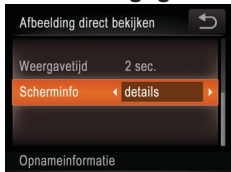

1 Stel [Weergavetijd] in op [2 sec.], [4 sec.], [8 sec.] of [Vastzetten] (📖51).

2 Configureer de instelling.

- Kies [Scherminfo] en kies vervolgens de gewenste optie.
- Als u wilt terugkeren naar de oorspronkelijke instelling, herhaalt u deze procedure, maar selecteert u [Uit].

Uit	Geeft alleen het beeld weer.
details	Weergave van opnamedetails (📖125).



- Wanneer [Weergavetijd] (📖51) is ingesteld op [Uit] of [Snel], wordt [Scherminfo] ingesteld op [Uit]. Dit kan niet worden gewijzigd.
- U kunt de scherm informatie wijzigen door het scherm aan te raken terwijl een beeld wordt weergegeven na de opname. De instellingen van [Scherminfo] op het tabblad [📷] kunnen niet worden gewijzigd. U kunt de volgende handelingen uitvoeren door op [FUNC.] te tikken.
 - Wissen (📖72)
 - Favorieten (📖75)

Voorblad

Opmerkingen vooraf en wettelijke informatie

Inhoudsopgave: basishandelingen

Basishandleiding

Handleiding voor gevorderden

1 Basishandelingen van de camera

2 Modus Creatieve opname

3 Auto-modus/ Hybride automatisch

4 Andere opnamemodi

5 P-modus

6 Afspeelmodus

7 Wi-Fi-functies

8 Menu Instellingen

9 Accessoires

10 Bijlage

Index



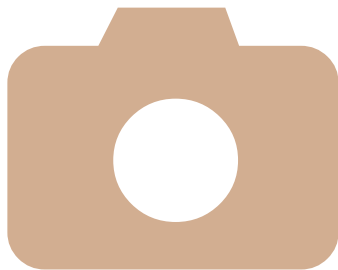

4

Andere opnamemodi

Maak effectiever opnamen in verschillende composities en maak betere opnamen met unieke beeldeffecten of vastgelegd met speciale functies

Speciale effecten toepassen ...	54
Super slow-motion films opnemen.....	57

Voorblad
Opmerkingen vooraf en wettelijke informatie
Inhoudsopgave: basishandelingen
Basishandleiding
Handleiding voor gevorderden
1 Basishandelingen van de camera
2 Modus Creatieve opname
3 Auto-modus/ Hybride automatisch
4 Andere opnamemodi
5 P-modus
6 Afspeelmodus
7 Wi-Fi-functies
8 Menu Instellingen
9 Accessoires
10 Bijlage
Index



Speciale effecten toepassen

Diverse effecten toevoegen aan uw opnamen.



1 Open de modus [📷].

- Stel de modusschakelaar in op [📷].

2 Selecteer een opnamemodus.

- Tik op [AUTO].
- Als u op [◀|▶] tikt of snel naar links of rechts over het scherm sleept, worden de overige opnamemodi weergegeven.
- Tik op de gewenste modus om een omschrijving te bekijken.
- Tik op [OK] om uw keuze te bevestigen.
- Tik op [↶] om terug te keren naar het selectiescherm voor opnamemodi.

3 Maak de opname.



Opnamen maken met het effect van een visiooglens (Fisheye-effect)

Opnamen maken met het vervormende effect van een visiooglens.

1 Selecteer [📷].

- Voer de stappen 1–2 in “Speciale effecten toepassen” (📖 54) uit en kies [📷].

2 Kies een effectniveau.

- Tik op [📷], tik op [◀|▶] om een effectniveau te selecteren, en tik op [↶].
 - ▶ U ziet een voorbeeld van uw foto waarop het effect is toegepast.

3 Maak de opname.

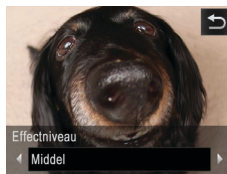

- ! • Probeer eerst een aantal testopnamen te maken om zeker te zijn dat u het gewenste resultaat verkrijgt.



Foto's die lijken op een miniatuurmodel (Miniatuureffect)

Geeft het effect van een miniatuurmodel door beeldgebieden boven en onder uw geselecteerde gebied te vervagen.

U kunt ook films maken die lijken op scènes in miniatuurmodellen door de afspeelsnelheid te kiezen voordat de film wordt opgenomen. Mensen en onderwerpen in de scène zullen tijdens het afspelen snel bewegen. Het geluid wordt niet opgenomen.

1 Selecteer [📍].

- Voer de stappen 1–2 in "Speciale effecten toepassen" (📖 54) uit en kies [📍].
- Op het scherm verschijnt een wit kader dat het beeldgebied aangeeft dat scherp blijft.



2 Kies het gebied waarop u wilt scherpstellen.

- Tik op het scherm of sleep het witte kader omhoog of omlaag om het gebied aan te passen waarop wordt scherpgesteld.
- Tik op [M] en tik op [S], [M] of [L] om de grootte te wijzigen van het gebied waarop u hebt scherpgesteld. Tik vervolgens op [↵].

3 Selecteer voor films de afspeelsnelheid van de film.

- Tik op [10x] en op [5x], [10x] of [20x] om de snelheid te selecteren. Tik vervolgens op [↵].

4 Maak de opname.



Afspeelsnelheid en geschatte afspeeltijd (voor clips van één minuut)

Snelheid	Afspeeltijd
5x	Circa 12 sec.
10x	Circa 6 sec.
20x	Circa 3 sec.

- De zoomfunctie is niet beschikbaar voor het opnemen van films. Stel de zoomfunctie in voordat u de opname start.
- Probeer eerst een aantal testopnamen te maken om zeker te zijn dat u het gewenste resultaat verkrijgt.



- Als u in stap 2 op [⏏] tikt, schakelt u naar de verticale richting van het kader. Tik op het scherm als u het kader wilt verplaatsen. Om de horizontale richting van het kader weer in te stellen, tikt u nogmaals op [⏏].
- Houd de camera verticaal om de richting van het kader te wijzigen.
- De beeldkwaliteit van films is [640] bij een Aspect Ratio van [4:3] en [1280] bij een Aspect Ratio van [16:9] (📖 49). Deze kwaliteitsinstellingen kunnen niet worden gewijzigd.



Opnamen maken met een speels effect (Speels effect)

Met dit effect lijkt het alsof het beeld is gemaakt met een speelgoedcamera doordat vignetvorming optreedt (donkerder, vage hoeken) en de algehele kleur wordt aangepast.

1 Selecteer [📷].

- Voer de stappen 1–2 in “Speciale effecten toepassen” (📖 54) uit en kies [📷].

2 Selecteer een kleurtoon.

- Tik op [📷], tik op [◀][▶] om een kleurtoon te kiezen en tik op [↵].
- U ziet een voorbeeld van uw foto waarop het effect is toegepast.

3 Maak de opname.



Standaard	Foto's die lijken op opnamen die zijn gemaakt met een speelgoedcamera.
Warm	Beelden hebben een warmere tint dan met [Standaard].
Koel	Beelden hebben een koelere tint dan met [Standaard].

- ⚠️ • Probeer eerst een aantal testopnamen te maken om zeker te zijn dat u het gewenste resultaat verkrijgt.

Opnamen met een Soft focus-effect

Met deze functie kunt u opnamen maken alsof er een soft-focusfilter op de camera is gemonteerd. U kunt het effectniveau naar wens instellen.

1 Selecteer [👤].

- Voer de stappen 1–2 in “Speciale effecten toepassen” (📖 54) uit en kies [👤].

2 Kies een effectniveau.

- Tik op [📷], tik op [◀][▶] om een effectniveau te selecteren, en tik op [↵].
- U ziet een voorbeeld van uw foto waarop het effect is toegepast.

3 Maak de opname.



- ⚠️ • Probeer eerst een aantal testopnamen te maken om zeker te zijn dat u het gewenste resultaat verkrijgt.



Opnamen maken in monochroom

Opnamen maken in zwart-wit, sepia of blauw en wit.

1 Selecteer [📷].

- Voer de stappen 1–2 in "Speciale effecten toepassen" (📖54) uit en kies [📷].

2 Selecteer een kleurtoon.

- Tik op [📷], tik op [◀][▶] om een kleurtoon te kiezen en tik op [↵].
- U ziet een voorbeeld van uw foto waarop het effect is toegepast.

3 Maak de opname.



Zwart/wit	Zwart-witfoto's.
Sepia	Sepiakleurige foto's.
Blauw	Foto's in blauw en wit.

Super slow-motion films opnemen

U kunt een opname maken van snel bewegende objecten om deze af te spelen in slow motion. Het geluid wordt niet opgenomen.

1 Selecteer [📷].

- Voer de stappen 1–2 in "Speciale effecten toepassen" (📖54) uit en kies [📷].

2 Selecteer het aantal beelden.

- Tik op [FUNC.] en kies [📷] in het menu. Kies het gewenste aantal beelden (📖29).
- De optie die u hebt ingesteld, wordt nu weergegeven.

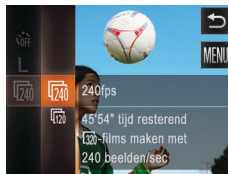

3 Maak de opname.

- Tik op [●].
- Een balk met de verstreken tijd wordt weergegeven. De maximale cliplengte is ongeveer 30 seconden.
- Tik op [■] om de filmopname te stoppen.



Aantal beelden	Beeldkwaliteit	Afspeeltijd (voor een clip van 30 sec.)
📷240 240 fps	📷320 (320 x 240)	Circa 4 min.
📷120 120 fps	📷640 (640 x 480)	Circa 2 min.





- Zoomen is niet beschikbaar tijdens het opnemen, zelfs niet als u aan de zoomring draait.
- De focus, belichting en kleur worden vastgesteld wanneer u op [●] tikt.



- Wanneer u de film afspeelt (📖65), wordt deze afgespeeld in slow motion.
- Met behulp van de meegeleverde software kunt u de afspeelsnelheid van films wijzigen. Raadpleeg de *Softwarehandleiding* (📖20) voor meer informatie.

Voorblad

Opmerkingen vooraf
en wettelijke informatie

Inhoudsopgave:
basishandleidingen

Basishandleiding

Handleiding voor
gevorderden

1 Basishandleidingen
van de camera

2 Modus Creatieve
opname

3 Auto-modus/
Hybride automatisch

4 Andere
opnamemodi

5 P-modus

6 Afspeelmodus

7 Wi-Fi-functies

8 Menu
Instellingen

9 Accessoires

10 Bijlage

Index



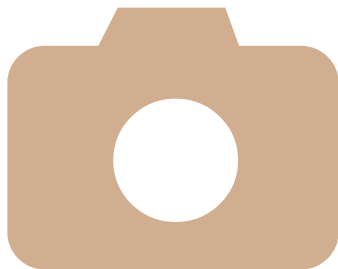

5

P-modus

Meer veeleisende foto's in de opnamestijl van uw voorkeur

- In dit hoofdstuk wordt verondersteld dat de camera is ingesteld op de modus **[P]**.
- **[P]**: Programma automatische belichting; Automatische belichting: Automatische belichting
- Voordat u een in dit hoofdstuk beschreven functie gebruikt in een andere modus dan **[P]**, moet u controleren of de functie in die modus beschikbaar is (📖 126–127).

Opnamen maken in de modus Programma automatische belichting ([P]-modus).....	60
Helderheid van het beeld (Belichtingscompensatie)	60
De witbalans aanpassen.....	61
Continu-opnamen maken	62

De flitser activeren	63
Instellingen van de IS-modus wijzigen.....	63

Voorblad

Opmerkingen vooraf
en wettelijke informatie

Inhoudsopgave:
basishandelingen

Basishandleiding

Handleiding voor
gevoerden

1 Basishandelingen
van de camera

2 Modus Creatieve
opname

3 Auto-modus/
Hybride automatisch

4 Andere
opnamemodi

5 P-modus

6 Afspeelmodus

7 Wi-Fi-functies

8 Menu
Instellingen

9 Accessoires

10 Bijlage

Index



Opnamen maken in de modus Programma automatische belichting ([P]-modus)

U kunt vele functie-instellingen aanpassen aan uw favoriete opnamestijl.



1 Open de modus [P].

- Voer de stappen 1–2 in “Speciale effecten toepassen” (📖 54) uit en kies [P].

2 Pas de instellingen naar wens aan (📖 60–63) en maak een opname.



- Als er geen correcte belichting kan worden verkregen wanneer u de sluiterring half indrukt, worden de sluitertijd en de diafragma waarde in oranje weergegeven. Probeer in dit geval de ISO-waarde aan te passen (📖 61) of de flitser te activeren (bij donkere onderwerpen, 📖 63) om zo de juiste belichting te verkrijgen.
- U kunt ook films opnamen in de modus [P] door te tikken op [●]. Sommige instellingen voor [FUNC.] en [MENU] kunnen echter automatisch worden aangepast voor filmopnamen.

Helderheid van het beeld (Belichtingscompensatie)

De helderheid van het beeld aanpassen (Belichtingscompensatie)

U kunt de standaardbelichting die door de camera wordt ingesteld, aanpassen in stappen van 1/3 in een bereik van –2 tot +2.



- Tik op [FUNC.] en kies [±0] in het menu. Pas de helderheid aan terwijl u naar het scherm kijkt (📖 29).
- ▶ Het correctieniveau dat u hebt opgegeven wordt nu weergegeven.



De meetmethode wijzigen

U kunt op de volgende manier de meetmethode (functie voor meten van helderheid) aanpassen aan de opnameomstandigheden.



- Tik op [FUNC.] en kies [☉] in het menu. Kies vervolgens de gewenste optie (📖 29).
- ▶ De optie die u hebt ingesteld, wordt nu weergegeven.



 Deelmeting	Voor standaardomstandigheden, inclusief onderwerpen die van achteren worden belicht. De belichting wordt automatisch aangepast aan de opnameomstandigheden.
 Gem. centrum meeting	Bepaalt de gemiddelde helderheid van het gehele beeldgebied. Dit wordt berekend door de helderheid in het centrumgebied als het belangrijkste te behandelen.
 Spot	Meting wordt beperkt tot het [] (spotmetingpuntkader) dat wordt weergegeven in het midden van het scherm.

Foto's

De ISO-waarde wijzigen



- Tik op [FUNC.] en kies [ISO] in het menu. Kies vervolgens de gewenste optie (29).
- ▶ De optie die u hebt ingesteld, wordt nu weergegeven.

ISO AUTO	Hiermee wordt de ISO-waarde automatisch aangepast aan de opnamemodus en -omstandigheden.
ISO 80 ISO 100 ISO 200	Laag Voor opnamen buitenshuis bij mooi weer.
ISO 400 ISO 800	↓ Voor opnamen bij bewolkt weer of in de schemering.
ISO 1600 ISO 3200 ISO 6400	Hoog Voor opnamen bij nacht of binnenshuis in donkere kamers.



- Druk de sluitring half in als u de automatisch ingestelde ISO-waarde wilt bekijken wanneer de camera is ingesteld op [ISO].
- Kiezen voor een lagere ISO-waarde levert wel scherpere beelden, maar onder bepaalde opnameomstandigheden wordt de kans wel groter dat het onderwerp onscherp is.
- De keuze voor een hogere ISO-waarde zal de sluitertijd verhogen, wat onscherpe onderwerpen vermindert en het flitserbereik vergroot. Foto's kunnen er echter wel korrelig uitzien.

Foto's





Films

De witbalans aanpassen

Door de witbalans aan te passen kunt u beeldkleuren natuurlijker laten lijken voor de compositie waarvan u een opname maakt.



- Tik op [FUNC.] en kies [AWB] in het menu. Kies vervolgens de gewenste optie (29).
- ▶ De optie die u hebt ingesteld, wordt nu weergegeven.

AWB Auto	Hiermee wordt de optimale witbalans automatisch ingesteld voor de opnameomstandigheden.
 Dag Licht	Voor opnamen buitenshuis bij mooi weer.
 Bewolkt	Voor opnamen bij bewolkt weer, in de schaduw of in de schemering.
 Lamplicht	Voor opnamen bij normaal lamplicht (gloeilampen) en dezelfde kleur TL-verlichting.
 TL licht	Voor opnamen bij warmwit (of dezelfde kleur) of koelwit TL-verlichting.
 TL licht H	Voor opnamen bij daglicht TL-verlichting an dezelfde kleur TL-verlichting.

Voorblad

Opmerkingen vooraf en wettelijke informatie

Inhoudsopgave: basishandelingen

Basishandleiding

Handleiding voor gevorderden

1 Basishandelingen van de camera

2 Modus Creatieve opname

3 Auto-modus/ Hybride automatisch

4 Andere opnamemodi

5 P-modus

6 Afspeelmodus

7 Wi-Fi-functies

8 Menu Instellingen

9 Accessoires

10 Bijlage

Index



Continu-opnamen maken

Houd de sluiterring volledig ingedrukt om continu-opnamen te maken. Zie "Snelheid continu-opnamen" (📖 131) voor meer informatie over de snelheid van continu-opnamen.



1 Configureer de instelling.

- Tik op [FUNC.], kies [📷] in het menu en kies vervolgens [📷] (📖 29).
- ▶ Als de instelling is voltooid, wordt [📷] weergegeven.

2 Maak de opname.

- ▶ Houd de sluiterring volledig ingedrukt om continu-opnamen te maken.



- Kan niet worden gebruikt met de zelfontspanner (📖 42).
- Tijdens continu-opnamen zijn de scherpstelling en belichting vergrendeld op de positie en het niveau die worden vastgesteld wanneer u de sluiterring half indrukt.
- Opnamen maken kan tijdelijk stoppen of continu-opnamen maken kan langzamer worden, afhankelijk van de opnameomstandigheden, camera-instellingen en zoompositie.
- Opnamen maken kan langzamer worden wanneer meer opnamen worden gemaakt.
- Als u flitst, kan de opnamesnelheid afnemen.
- Met Touch Shutter (📖 43) maakt de camera slechts één opname in plaats van continu-opnamen.



- Wanneer u Gezichts-ID (📖 44) in [📷] gebruikt, wordt de in het beeld vastgelegde naam aan de locatie verbonden waar deze in de eerste opname wordt weergegeven. Ook als het onderwerp beweegt, blijft de naam op dezelfde positie vergrendeld bij eventuele latere opnamen.

Voorblad

Opmerkingen vooraf en wettelijke informatie

Inhoudsopgave: basishandelingen

Basishandleiding

Handleiding voor gevorderden

1 Basishandelingen van de camera

2 Modus Creatieve opname

3 Auto-modus/ Hybride automatisch

4 Andere opnamemodi

5 P-modus

6 Afspeelmodus

7 Wi-Fi-functies

8 Menu Instellingen

9 Accessoires

10 Bijlage

Index



De flitser activeren

U kunt de flitser zo instellen dat deze altijd flitst als u een opname maakt. Bij deze instelling blijft de flitser ook ingeschakeld tijdens filmopnamen. Zie "Flitsbereik" (📖130) voor meer informatie over het flitsbereik.



Configureer de instelling.

- Tik op [FUNC.], kies [⚡^A] in het menu en kies daarna de optie [⚡] (📖29).
- ▶ Als de instelling is voltooid, wordt [⚡] weergegeven.



- Als u flitst, kan vignetvorming optreden.

Instellingen van de IS-modus wijzigen



- Tik op [FUNC.], tik op [MENU], kies [IS modus] op het tabblad [📷] en tik op de gewenste optie (📖30).

Continu	Optimale beeldstabilisatie voor de opnameomstandigheden wordt automatisch toegepast (Intelligent IS) (📖40).
Opname*	Beeldstabilisatie is alleen actief op het moment van de opname.
Uit	Schakelt de beeldstabilisatie uit.

* De instelling wordt gewijzigd in [Continu] voor filmopnamen.



- Wanneer beeldstabilisatie camerabeweging niet kan voorkomen, plaatst u de camera op een statief of neemt u andere maatregelen om de camera stil te houden. In dit geval is de [IS modus] ingesteld op [Uit].



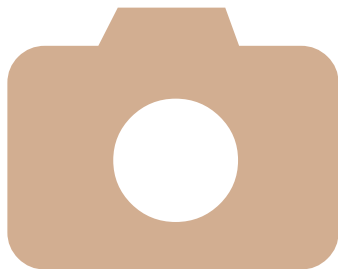

6

Afspeelmodus

Veel plezier bij het bekijken van uw opnamen. U kunt ze op tal van manieren doorbladeren en bewerken.

- Druk op de knop <▶> om de afspeelmodus te openen en de camera voor te bereiden op deze handelingen.
- ! • Beelden die zijn bewerkt op een computer, beelden waarvan de bestandsnaam is gewijzigd en beelden die met een andere camera zijn gemaakt, kunnen mogelijk niet worden afgespeeld of bewerkt.

Bekijken	65	Beelden roteren	74
Door beelden bladeren en beelden filteren	68	Beelden markeren als favoriet	75
Gezichts-ID-gegevens bewerken	70	Handige bediening: Touch-acties	76
Opties voor het weergeven van foto's	71	Foto's bewerken	77
Beelden wissen	72	Films bewerken	78

Voorblad

Opmerkingen vooraf
en wettelijke informatie

Inhoudsopgave:
basishandelingen

Basishandleiding

Handleiding voor
gevorderden

1 Basishandelingen
van de camera

2 Modus Creatieve
opname

3 Auto-modus/
Hybride automatisch

4 Andere
opnamemodi

5 P-modus

6 Afspeelmodus

7 Wi-Fi-functies

8 Menu
Instellingen

9 Accessoires

10 Bijlage

Index



Bekijken

Foto's

Films

Na het maken van foto's of het opnemen van films kunt u deze, zoals hieronder is beschreven, op het scherm bekijken.

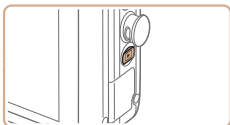

1 Open de afspeelmodus.

- Druk op de knop .
- ▶ Uw laatste opname wordt weergegeven.

2 Blader door uw beelden.

- Om het volgende beeld te bekijken, sleept u van rechts naar links over het scherm, en om het vorige beeld te bekijken, sleept u van links naar rechts over het scherm.
- U kunt het volgende beeld ook bekijken door op de rechterkant van het scherm te tikken (in het gebied dat het kader ① links aangeeft). In dit geval wordt weergegeven. Zo kunt u ook het vorige beeld bekijken door op de linkerkant van het scherm te tikken (in het gebied dat het kader ② links aangeeft). In dit geval wordt weergegeven.
- Houd de knoppen ingedrukt om snel door de beelden te bladeren.



②

①

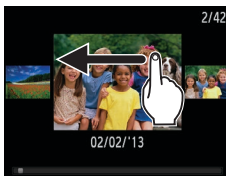

Volume

- Als u doorgaat met bladeren schakelt het scherm over naar de modus Beeld scrollen.
- In deze modus bladert u naar links of rechts om een beeld te selecteren.
- Als u op het centrale beeld tikt, wordt de enkelvoudige weergave hersteld.
- Als u in de modus Beeld scrollen wilt bladeren door beelden die zijn gegroepeerd op opnamedatum, bladert u omhoog of omlaag.
- Films zijn herkenbaar aan het pictogram . Ga naar stap 3 als u films wilt afspelen.

3 Films afspelen

- Tik op om het afspelen te starten.

4 Pas het volume aan.

- Blader omhoog of omlaag als u het volume wilt aanpassen.
- Als u het volume wilt aanpassen wanneer de balk niet meer wordt weergegeven, sleept u snel omhoog of omlaag op het scherm.

Voorblad

Opmerkingen vooraf en wettelijke informatie

Inhoudsopgave: basishandelingen

Basishandleiding

Handleiding voor gevorderden

1 Basishandelingen van de camera

2 Modus Creatieve opname

3 Auto-modus/Hybride automatisch

4 Andere opnamemodi

5 P-modus

6 Afspeelmodus

7 Wi-Fi-functies

8 Menu Instellingen

9 Accessoires

10 Bijlage

Index



5 Onderbreek het afspelen.

- Tik op het scherm als u het afspelen wilt onderbreken. Het filmbedieningspaneel wordt weergegeven. Tik op [▶] als u het afspelen wilt hervatten.
- ▶ Na de film verschijnt [▶].



- Als u wilt schakelen tussen de opnamemodus en de afspeelmodus terwijl de camera is ingeschakeld, drukt u op de knop <[▶]>.
- Als u vanuit de afspeelmodus naar de opnamemodus wilt gaan terwijl de lens is uitgeschoven, drukt u de sluiterring half in (behalve wanneer de batterij wordt opgeladen (11)).
- Tik op de volume-indicator om het volumepaneel weer te geven. U kunt het volume aanpassen door te tikken op [▲][▼].



Schakelen tussen weergavemodi

Tik op het scherm om andere informatie weer te geven op het scherm of om de informatie te verbergen. Als u gedetailleerde informatie wilt weergeven, laat u uw vinger even op het scherm staan. Tik nogmaals op het scherm om terug te keren naar de vorige weergave. Zie "Afspelen (uitgebreide informatieweergave)" (125) voor meer informatie over de weergegeven gegevens.

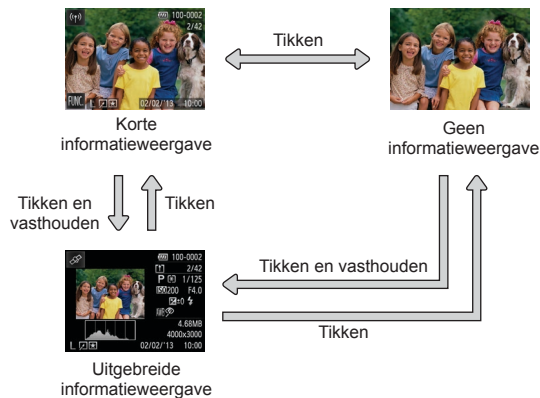

- Het is niet mogelijk te schakelen tussen weergavemodi terwijl de camera via Wi-Fi is verbonden met andere apparaten dan printers.

Foto's

Films

Foto's

Films



Overbelichtingswaarschuwing (voor highlights van beelden)

In de uitgebreide informatieweergave (66) knippen de vervaagde highlights van het beeld op het scherm.

Voorblad

Opmerkingen vooraf en wettelijke informatie

Inhoudsopgave: basishandelingen

Basishandleiding

Handleiding voor gevorderden

1 Basishandelingen van de camera

2 Modus Creatieve opname

3 Auto-modus/Hybride automatisch

4 Andere opnamemodi

5 P-modus

6 Afspeelmodus

7 Wi-Fi-functies

8 Menu Instellingen

9 Accessoires

10 Bijlage

Index



Histogram

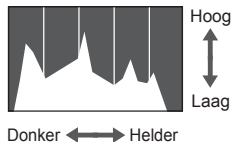

- De grafiek die verschijnt in de uitgebreide informatieweergave (66) is een histogram dat de distributie van de helderheid in het beeld toont. Op de horizontale as staat de helderheidsgraad en de verticale geeft aan welk gedeelte van het beeld zich op elk helderheidsniveau bevindt. Het histogram bekijken is een manier om de belichting te controleren.

GPS-informatieweergave



- Met een smartphone die via Wi-Fi is verbonden met de camera, kunt u geotags toevoegen aan beelden op de camera met informatie zoals breedtegraad, lengtegraad en hoogte (102). Beelden met geotags worden in de gedetailleerde informatieweergave aangeduid met het pictogram (102). Tik op het pictogram om de vastgelegde informatie weer te geven. Van boven naar onder worden breedtegraad, lengtegraad, hoogte en UTC (opnamedatum en -tijd) getoond.



- In plaats van cijfers wordt [---] weergegeven voor items die niet beschikbaar zijn op uw smartphone of voor items die niet juist zijn vastgelegd.

Korte films bekijken die zijn gemaakt bij het nemen van foto's (digest-films)

U kunt als volgt digest-films bekijken die automatisch zijn opgenomen in de modus [16:9] (38) op een dag waarop u foto's hebt genomen.

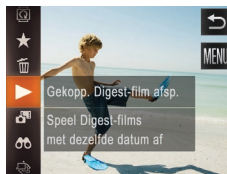

1 Selecteer een beeld.

- [Digest-film afspelen met FUNC.] wordt weergegeven bij foto's die zijn genomen in de modus [16:9].

2 Speel de digest-film af.

- Tik op [FUNC.] en kies [▶] in het menu (29).
- De digest-film die automatisch is opgenomen op de dag dat de foto's zijn gemaakt, wordt vanaf het begin afgespeeld.



- Even later wordt [Digest-film afspelen met FUNC.] niet meer weergegeven.



Op datum weergeven

Digest-films kunnen op datum worden bekeken.

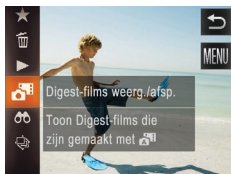

1 Selecteer een film.

- Tik op [FUNC.] en kies [] in het menu (29).

2 Speel de film af.

- Raak de datum aan om de film af te spelen.

Personen controleren die met Gezichts-ID zijn gedetecteerd

Als u de camera overschakelt naar de korte informatieweergave (66), worden de namen weergegeven van maximaal vijf personen die zijn geregistreerd in Gezichts-ID (44).



Schakel over op korte informatieweergave en controleer.

- Tik op het scherm totdat de korte informatieweergave wordt geactiveerd en sleep daarna naar links of rechts over het scherm om een beeld te selecteren.
- De namen worden op gedetecteerde personen weergegeven.



- Als u geen namen wilt weergeven op beelden die zijn opgenomen met Gezichts-ID, tikt u op [FUNC.], tikt u op [MENU], kiest u [Info gezichts-ID] op het tabblad [] en stelt u [Naam weerg.] in op [Uit].

Foto's

Door beelden bladeren en beelden filteren

Foto's

Films

Bladeren door beelden in een index

U kunt snel de beelden vinden die u zoekt door meerdere beelden in een index weer te geven.



1 Geef beelden weer in een index.

- Knijp uw vingers samen om van de enkelvoudige weergave over te schakelen naar de indexweergave.
- Als u meer miniatures per scherm wilt weergeven, knijpt u uw vingers nogmaals samen.

2 Selecteer een beeld.

- Sleep omhoog of omlaag over het scherm om door de weergegeven afbeeldingen te bladeren.
- Als u minder miniatures per scherm wilt weergeven, spreidt u uw vingers.
- Tik op een beeld om deze te selecteren en tik er nogmaals op om het beeld in de enkelvoudige weergave te bekijken.

De zoomring gebruiken

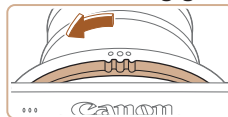

- Draai de zoomring in de weergegeven richting als u beelden in een index wilt weergeven. Als u nogmaals aan de zoomring draait, worden meer beelden weergegeven.
- Draai de zoomring in de tegenovergestelde richting als minder beelden wilt weergeven. Het aantal beelden neemt af telkens wanneer u aan de ring draait.

Voorblad

Opmerkingen vooraf en wettelijke informatie

Inhoudsopgave: basishandelingen

Basishandleiding

Handleiding voor gevorderden

1 Basishandelingen van de camera

2 Modus Creatieve opname

3 Auto-modus/Hybride automatisch

4 Andere opnamemodi

5 P-modus

6 Afspeelmodus

7 Wi-Fi-functies

8 Menu Instellingen

9 Accessoires

10 Bijlage

Index



Beelden zoeken die voldoen aan opgegeven voorwaarden

Vind snel de gewenste beelden op een geheugenkaart vol beelden door de beeldweergave te filteren op de door u opgegeven voorwaarden.

 Naam	Geeft beelden van een geregistreerde persoon weer (144).
 Mensen	Geeft beelden met gedetecteerde gezichten weer.
 Opnamedatum	Geeft beelden weer die op een bepaalde datum zijn opgenomen.
 Favorieten	Geeft beelden weer die gemarkeerd zijn als favoriet (175).
 Foto/film	Geeft foto's, films of films die zijn opgenomen in de modus  (138) weer.



1 Kies een zoekvoorwaarde.

- Tik op [FUNC.], kies  in het menu en kies daarna een voorwaarde (129).
- Als u ,  of  selecteert, tikt u op de voorwaarde op het scherm dat vervolgens wordt weergegeven.

2 Bekijk de gefilterde beelden.

- Beelden die voldoen aan uw voorwaarden, worden in gele kaders weergegeven. Sleep naar links of rechts over het scherm om alleen deze beelden te bekijken.
- Kies  in stap 1 om gefilterd afspelen te stoppen.



- Als op de camera voor bepaalde voorwaarden geen overeenkomende beelden zijn gevonden, zijn die voorwaarden niet beschikbaar.  is alleen beschikbaar als personen zijn geregistreerd (144).



- Opties voor het bekijken van de gevonden beelden (stap 2) zijn "Bladeren door beelden in een index" (168), "Diavoorstellingen bekijken" (172) en "Beelden vergroten" (171). U kunt ook alle gevonden beelden wissen of toevoegen aan een fotoalbum door [Alle beelden zoekopr. sel.] te selecteren in "Alle beelden wissen" (173) of "Beelden toevoegen aan een fotoboek" (116).
- Als u beelden bewerkt en opslaat als nieuwe beelden (177), wordt een bericht weergegeven en worden de gevonden beelden niet meer weergegeven.

Voorblad

Opmerkingen vooraf en wettelijke informatie

Inhoudsopgave: basishandelingen

Basishandleiding

Handleiding voor gevorderden

1 Basishandelingen van de camera

2 Modus Creatieve opname

3 Auto-modus/ Hybride automatisch

4 Andere opnamemodi

5 P-modus

6 Afspeelmodus

7 Wi-Fi-functies

8 Menu Instellingen

9 Accessoires

10 Bijlage

Index



Gezichts-ID-gegevens bewerken

Als u tijdens het afspelen merkt dat een naam incorrect is, kunt u deze wijzigen of wissen.

U kunt echter geen namen toevoegen voor personen die niet door Gezichts-ID gedetecteerd zijn (namen worden niet weergegeven en voor personen waarvan de naam is gewist.

Namen wijzigen

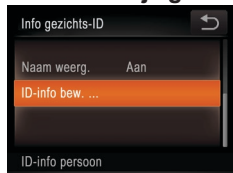

1 Open het instellingen scherm.

- Tik op [FUNC.], tik op [MENU] en kies [Info gezichts-ID] op het tabblad [▶] (📖30).
- Tik op [ID-info bew.].

2 Selecteer een beeld.

- Sleep naar links of naar rechts en selecteer een beeld. Tik op [OK].
- U selecteert de naam die u wilt overschrijven door op het gezicht van die persoon te tikken.



3 Kies het item dat u wilt bewerken.

- Tik op [Overschrijven].

4 Selecteer de naam van de persoon die u wilt overschrijven.

- Tik op de naam van de persoon die u wilt overschrijven.



Namen wissen

- Tik op [Wissen] in stap 3 in "Namen wijzigen" (📖70).
- Als [Wissen ?] verschijnt, tikt u op [OK].

Voorblad

Opmerkingen vooraf en wettelijke informatie

Inhoudsopgave: basishandelingen

Basishandleiding

Handleiding voor gevorderden

1 Basishandelingen van de camera

2 Modus Creatieve opname

3 Auto-modus/ Hybride automatisch

4 Andere opnamemodi

5 P-modus

6 Afspeelmodus

7 Wi-Fi-functies

8 Menu Instellingen

9 Accessoires

10 Bijlage

Index



Opties voor het weergeven van foto's

Foto's

Beelden vergroten



1 Vergroot een beeld.

- Spreid uw vinger om in te zoomen.
- U kunt beelden tot ongeveer 10x vergroten door deze actie te herhalen.



- Knijp uw vingers samen om uit te zoomen.



Geschatte locatie van weergegeven gebied

2 Verschuif de weergavelocatie en schakel indien nodig tussen beelden.

- Sleep over het scherm om de weergavelocatie te verschuiven.
- Tik op [↩] om terug te keren naar de enkelvoudige weergave.

Vergroten door tweemaal te tikken



- Tik tweemaal kort na elkaar op het scherm om het beeld ongeveer 3x te vergroten.
- Als u van de vergrote weergave wilt terugkeren naar de enkelvoudige weergave, tikt u tweemaal kort na elkaar op het scherm.

De zoomring gebruiken

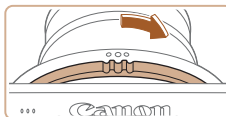

- U kunt ook inzoomen door de zoomring in de aangegeven richting te draaien. Als u de zoomring blijft vasthouden, wordt verder ingezoomd tot een maximaal circa 10x.
- Draai de zoomring in de tegenovergestelde richting om uit te zoomen. Als u de zoomknop vasthoudt, keert u terug naar de enkelvoudige weergave.

Voorblad

Opmerkingen vooraf en wettelijke informatie

Inhoudsopgave: basishandelingen

Basishandleiding

Handleiding voor gevorderden

1 Basishandelingen van de camera

2 Modus Creatieve opname

3 Auto-modus/ Hybride automatisch

4 Andere opnamemodi

5 P-modus

6 Afspeelmodus

7 Wi-Fi-functies

8 Menu Instellingen

9 Accessoires

10 Bijlage

Index



Diavoorstellingen bekijken

Beelden die zijn opgeslagen op een geheugenkaart, kunt u als volgt automatisch afspelen. Elk beeld wordt ongeveer 3 seconden weergegeven.



Hiermeer start u een diavoorstelling.

- Tik op [FUNC.] en kies [↔] in het menu (📖29).
- ▶ De diavoorstelling begint enkele seconden nadat [Laden van beeld] wordt weergegeven.
- Tik op het scherm als u de diavoorstelling wilt beëindigen.



- Diavoorstellingen worden herhaaldelijk afgespeeld.
- De spaarstandfuncties van de camera (📖26) werken niet tijdens diavoorstellingen.



- In de modus voor beeld zoeken (📖69) worden alleen beelden afgespeeld die overeenkomen met de zoekvoorwaarden.
- Diavoorstellingen kunt u ook starten met Touch-acties (📖76).

Beelden wissen

U kunt beelden die u niet meer nodig hebt één voor één selecteren en wissen. Wees voorzichtig bij het wissen van beelden, want ze kunnen niet worden hersteld.



- U kunt beelden ook wissen door Touch-acties te gebruiken (📖76).

1 Selecteer het beeld dat u wilt wissen.

- Sleep naar links of rechts over het scherm om een beeld te selecteren.

2 Wis het beeld.

- Tik op [FUNC.] en kies [🗑️] in het menu (📖29).
- Als [Wissen ?] verschijnt, tikt u op [Wissen].
- ▶ Het huidige beeld wordt nu gewist.
- Tik op [Stop] als u het wissen wilt annuleren.



Alle beelden wissen

U kunt alle beelden tegelijk wissen. Wees voorzichtig bij het wissen van beelden, want ze kunnen niet worden hersteld.

Een selectiemethode selecteren

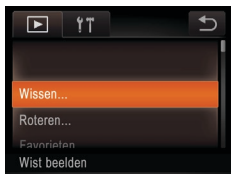

1 Open het instellingenscherf.

- Tik op [FUNC.], tik op [MENU] en kies [Wissen] op het tabblad [▶] (📖30).

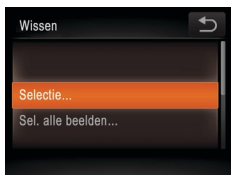

2 Selecteer een selectiemethode.

- Kies de gewenste instelling (📖30).
- Tik op [↩] als u wilt terugkeren naar het menuscherm.



2 Selecteer een beeld.

- Sleep naar links of naar rechts en selecteer een beeld. Zodra u het scherm aanraakt, wordt [✓] weergegeven.
- Tik nogmaals op het scherm als u de selectie wilt opheffen. [✓] wordt niet meer weergegeven.
- Herhaal deze procedure om andere beelden op te geven.
- Tik op [OK]. Er verschijnt een bevestigingsbericht op het scherm.

3 Wis het beeld.

- Tik op [OK].



Afzonderlijke beelden selecteren

1 Selecteer [Selectie].

- Volg stap 2 in "Een selectiemethode selecteren" (📖73) en tik op [Selectie].

Alle beelden in één keer opgeven

1 Selecteer [Sel. alle beelden].

- Volg stap 2 in "Een selectiemethode selecteren" (📖73) en tik op [Sel. alle beelden].

2 Wis de beelden.

- Tik op [OK].



Voorblad

Opmerkingen vooraf en wettelijke informatie

Inhoudsopgave: basishandelingen

Basishandleiding

Handleiding voor gevorderden

1 Basishandelingen van de camera

2 Modus Creatieve opname

3 Auto-modus/ Hybride automatisch

4 Andere opnamemodi

5 P-modus

6 Afspeelmodus

7 Wi-Fi-functies

8 Menu Instellingen

9 Accessoires

10 Bijlage

Index



Beelden roteren

Wijzig de stand van beelden en sla ze als volgt op.

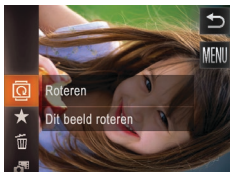

1 Selecteer [Roteren].

- Tik op [FUNC.] en kies [Roteren] in het menu (📖29).

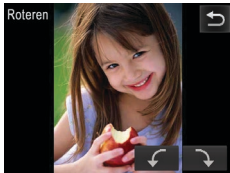

2 Draai het beeld.

- Tik op [↶] of [↷], afhankelijk van de gewenste richting. Het beeld wordt telkens als u tikt 90° geroteerd. Tik op [↺] om de instelling te voltooien.

- ⚠ Films met een beeldkwaliteit van [F1920] of [F1280] kunnen niet worden geroteerd.
- Rotatie is niet mogelijk als [Autom. draaien] is ingesteld op [Uit] (📖74).

Via het menu

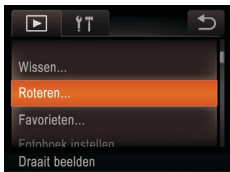

1 Selecteer [Roteren].

- Tik op [FUNC.] en op [MENU]. Kies vervolgens [Roteren] op het tabblad [📷] (📖30).



2 Draai het beeld.

- Sleep naar links of rechts over het scherm om een beeld te selecteren.
- Tik op [↶] of [↷], afhankelijk van de gewenste richting. Het beeld wordt telkens als u tikt 90° geroteerd.
- Herhaal stap 2 als u andere beelden wilt roteren.
- Tik op [↺] als u wilt terugkeren naar het menuscherm.

Automatisch draaien uitschakelen

Voer deze stappen uit om automatisch draaien door de camera uit te schakelen. Bij automatisch draaien worden beelden die in verticale richting zijn opgenomen automatisch verticaal weergegeven op de camera.



- Tik op [FUNC.], tik op [MENU], kies [Autom. draaien] op het tabblad [📷] en kies [Uit] (📖30).

- ⚠ Beelden kunnen niet worden geroteerd (📖74) als u [Autom. draaien] instelt op [Uit]. Daarnaast worden reeds geroteerde beelden ook in hun oorspronkelijke richting weergegeven.



Beelden markeren als favoriet

U kunt beelden organiseren door ze als favorieten te markeren. Als u een categorie kiest in gefilterd afspelen kunt u de volgende handelingen beperken tot die beelden.

- Bekijken (📖65), Diavoorstellingen bekijken (📖72), Beelden wissen (📖72), Beelden toevoegen aan een fotoboek (📖116)



- Tik op [FUNC.] en selecteer [★] in het menu.
- ▶ [Gemarkeerd als favoriet] wordt weergegeven.
- Als u de markering op het beeld wilt opheffen, herhaalt u deze procedure en selecteert u [★] nogmaals.

Via het menu

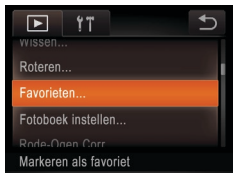

1 Selecteer [Favorieten].

- Tik op [FUNC.] en op [MENU]. Kies vervolgens [Favorieten] op het tabblad [📖] (📖30).

2 Selecteer een beeld.

- Sleep naar links of naar rechts en selecteer een beeld. Zodra u het scherm aanraakt, wordt [✓] weergegeven.



- Tik nogmaals op het scherm als u de markering van het beeld wilt opheffen. [✓] wordt niet meer weergegeven.
- Herhaal deze procedure als u meerdere beelden wilt selecteren.
- Tik op [OK]. Er verschijnt een bevestigingsbericht op het scherm.

3 Voltooi de instellingsprocedure.

- Tik op [OK].



- Als u overschakelt naar de opnamemodus of de camera uitschakelt voordat u de instellingsprocedure in stap 3 hebt voltooid, worden de beelden niet gemarkeerd als favoriet.



- Als u favorieten beelden overzet naar een computer met Windows 8, Windows 7 of Windows Vista, worden aan deze beelden drie sterren (★★★☆☆) toegewezen. (Geldt niet voor films.)
- U kunt ook Touch-acties gebruiken om beelden te markeren als favorieten (📖76).

Voorblad

Opmerkingen vooraf en wettelijke informatie

Inhoudsopgave: basishandelingen

Basishandleiding

Handleiding voor gevorderden

1 Basishandelingen van de camera

2 Modus Creatieve opname

3 Auto-modus/Hybride automatisch

4 Andere opnamemodi

5 P-modus

6 Afspeelmodus

7 Wi-Fi-functies

8 Menu Instellingen

9 Accessoires

10 Bijlage

Index



Handige bediening: Touch-acties

In de enkelvoudige weergave kunt u in een handomdraai functies inschakelen die u hebt toegewezen aan elk van de vier ingestelde aanraakhandelingen (Touch-acties).

Een functie gebruiken die is toegewezen aan [↶]



- Sleep over het scherm zoals is aangegeven.
- ▶ De functie die is toegewezen aan [↶] is nu ingeschakeld.

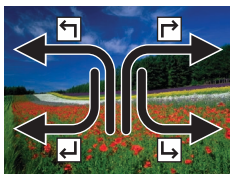

- Op deze manier kunt u ook functies inschakelen die zijn toegewezen aan [↷], [↶] en [↵] door over het scherm te slepen.
- Pas de functies die zijn toegewezen aan Touch-acties naar wens aan.

Functies voor Touch-acties wijzigen

Vereenvoudig uw favoriete camerahandelingen door sleep patronen naar wens opnieuw toe te wijzen.

1 Open het instellingenschermb.

- Tik op [FUNC.], tik op [MENU] en kies [Touch-acties inst.] op het tabblad [📷].

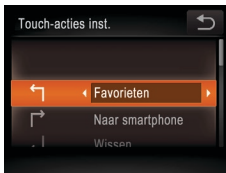

Toewijsbare functies

Favorieten	Hiermee markeert u beelden als favoriet of heft u de markering op.
Volgende favoriet	Hiermee geeft u het volgende beeld weer dat is gemarkeerd als favoriet.
Vorige favoriet	Hiermee geeft u het vorige beeld weer dat is gemarkeerd als favoriet.
Volgende datum	Hiermee geeft u het eerste beeld met de volgende opnamedatum weer.
Vorige datum	Hiermee geeft u het eerste beeld met de vorige opnamedatum weer.
Naar camera	
Naar smartphone	Open het Wi-Fi-menu.
Naar computer	Zie "Wi-Fi-functies" (📖 80) voor meer informatie over Wi-Fi.
Naar printer	
Naar Webservice	
Diavoorstelling	Hiermeer start u een diavoorstelling.
Wissen	Hiermee wist u een beeld.
Roteren	Hiermee draait u het beeld.

2 Wijs een functie toe aan een sleep patroon.

- Sleep omhoog of omlaag over het scherm en selecteer een sleep patroon.
- Tik op [◀][▶] en kies de functie die u wilt toewijzen.



Foto's bewerken

- ! • Beeldbewerking (📖77) is alleen mogelijk als er op de geheugenkaart voldoende vrije ruimte is.

Rode ogen corrigeren

Hiermee corrigeert u automatisch beelden met rode ogen. U kunt het gecorrigeerde beeld opslaan als een afzonderlijk bestand.

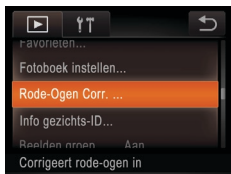

1 Selecteer [Rode-Ogen Corr.].

- Tik op [FUNC.], tik op [MENU] en kies [Rode-Ogen Corr.] op het tabblad [📺] (📖30).

2 Selecteer een beeld.

- Sleep naar links of rechts over het scherm om een beeld te selecteren.

3 Corrigeer het beeld.

- Tik op [OK].
 - ▶ Het gebied met rode ogen dat door de camera wordt gedetecteerd, wordt nu gecorrigeerd en er worden kaders weergegeven om de gecorrigeerde gedeelten op het beeld.
- Vergroot of verklein de beelden naar wens. Volg de stappen in "Beelden vergroten" (📖71).



- ! • Sommige beelden worden mogelijk niet juist gecorrigeerd.
- Als u bij stap 4 [Overschrijven] selecteert, wordt het oorspronkelijke beeld overschreven door het gecorrigeerde beeld. Het oorspronkelijke beeld wordt dan gewist.

4 Sla het beeld op als een nieuw beeld en bekijk dit.

- Tik op [Nieuw bestand].
- ▶ Het beeld wordt nu opgeslagen als een nieuw bestand.

5 Bekijk het nieuwe beeld.

- Tik op [↩]. [Nieuw beeld weergeven?] wordt weergegeven.
- Tik op [Ja].
- ▶ Het opgeslagen beeld wordt nu weergegeven.

Voorblad

Opmerkingen vooraf en wettelijke informatie

Inhoudsopgave: basishandelingen

Basishandleiding

Handleiding voor gevorderden

1 Basishandelingen van de camera

2 Modus Creatieve opname

3 Auto-modus/ Hybride automatisch

4 Andere opnamemodi

5 P-modus

6 Afspeelmodus

7 Wi-Fi-functies

8 Menu Instellingen

9 Accessoires

10 Bijlage

Index



Films bewerken

U kunt films inkorten door onnodige delen aan het begin en eind te verwijderen.

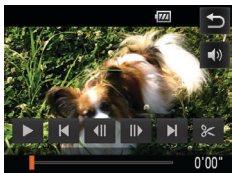

1 Geef aan welke delen u eruit wilt knippen.

- Tik op het scherm tijdens het afspelen van een film om het filmbedieningspaneel weer te geven.
- Tik op [◀], [▶], of tik op de schuifbalk om het trimpunt weer te geven.
- ▶ [⌂] verandert in [↔] ter indicatie dat u kunt trimmen vanaf het huidige frame.

2 Raak [↔] of [⌂] aan.

- ▶ [Verwijder deel van film] wordt weergegeven.
- Als u op [⌂] tikt wanneer dit wordt weergegeven, trimt u alleen vanaf de dichtstbijzijnde [↔] tot het begin wanneer u [Snijd begin af] kiest of vanaf de dichtstbijzijnde [↔] tot het einde wanneer u [Snijd einde af] kiest.

3 Geef aan welk deel moet worden verwijderd.

- Raak [Snijd begin af] of [Snijd einde af] aan.
- Met [Snijd begin af] verwijdert u het begin van de film, tot aan de huidige scène.
- Met [Snijd einde af] verwijdert u het einde van de film, na de huidige scène.



4 Sla de bewerkte film op.

- Tik op [Nieuw bestand].
- ▶ De film wordt nu opgeslagen als een nieuw bestand.
- Tik op [Stop] als u het trimmen wilt annuleren.
- Als u de trimpunten wilt wissen en opnieuw wilt beginnen, tikt u op [↶].

- ⓘ
- Als u bij stap 4 [Overschrijven] selecteert, wordt de oorspronkelijke film overschreven door de ingekorte film. De oorspronkelijke film wordt dan gewist.
 - [Overschrijven] is alleen mogelijk als er op de geheugenkaart niet voldoende vrije ruimte is.
 - Als de batterij halverwege het opslaan leeg raakt, worden films mogelijk niet opgeslagen.
 - Gebruik tijdens het bewerken van films een volledig opgeladen batterij of een voedingsadapterset (afzonderlijk verkrijgbaar, 112).

Voorblad

Opmerkingen vooraf en wettelijke informatie

Inhoudsopgave: basishandelingen

Basishandleiding

Handleiding voor gevorderden

1 Basishandelingen van de camera

2 Modus Creatieve opname

3 Auto-modus/ Hybride automatisch

4 Andere opnamemodi

5 P-modus

6 Afspeelmodus

7 Wi-Fi-functies

8 Menu Instellingen

9 Accessoires

10 Bijlage

Index



Digest-films bewerken

Afzonderlijke hoofdstukken (📖38) die zijn opgenomen in de modus [📷] kunnen desgewenst worden gewist. Wees voorzichtig bij het wissen van hoofdstukken, aangezien ze niet kunnen worden hersteld.

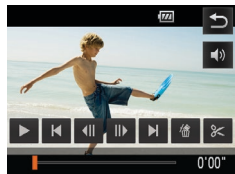

1 Selecteer het hoofdstuk dat u wilt wissen.

- Voer de stappen 1–2 in “Korte films bekijken die zijn gemaakt bij het nemen van foto’s (digest-films)” (📖67) uit om een film te selecteren die is gemaakt in de modus [📷] en tik vervolgens op het scherm om het filmbedieningspaneel te openen.
- Tik op [⏮] of [⏭] om een hoofdstuk te kiezen.

2 Tik op [🗑️].

- ▶ Het geselecteerde hoofdstuk wordt meerdere malen afgespeeld.

3 Bevestig het wissen.

- Tik op [OK].
- ▶ Het hoofdstuk wordt gewist en de clip wordt overschreven.



- [🗑️] wordt niet weergegeven als u een hoofdstuk selecteert wanneer de camera is aangesloten op een printer.



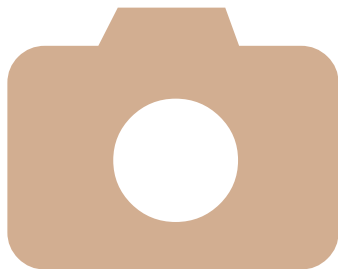

7

Wi-Fi-functies

U kunt beelden via Wi-Fi-functies vanaf de camera naar tal van compatibele apparaten verzenden en de camera gebruiken met Webservices

Wat u kunt doen met Wi-Fi	81	Verbinding maken met een andere camera	91
Wi-Fi gebruiken om beelden vanaf de camera te verzenden	82	Verbinding maken met een computer	92
Voorzorgsmaatregelen voor Wi-Fi (draadloos LAN)	83	Verbinding maken met een printer	98
Veiligheidsmaatregelen	84	Beelden verzenden	99
Woordenlijst	84	Beelden naar een computer verzenden via CANON iIMAGE GATEWAY	101
Verbinding maken met een smartphone	85	Beelden op de camera geotaggen.....	102
Het Wi-Fi-menu openen	88	Wi-Fi-instellingen bewerken of wissen	102
Verbinding maken met Webservices	89		

Voorblad

Opmerkingen vooraf en wettelijke informatie

Inhoudsopgave: basishandelingen

Basishandleiding

Handleiding voor gevorderden

1 Basishandelingen van de camera

2 Modus Creatieve opname

3 Auto-modus/ Hybride automatisch

4 Andere opnamemodi

5 P-modus

6 Afspeelmodus

7 Wi-Fi-functies

8 Menu Instellingen

9 Accessoires

10 Bijlage

Index



Wat u kunt doen met Wi-Fi

Deze camera is een goedgekeurd Wi-Fi®* product. U kunt draadloos verbinding maken met en beelden verzenden naar de volgende apparaten. In dit hoofdstuk kunnen ook andere draadloze LAN-functies dan Wi-Fi worden aangeduid met Wi-Fi.

* Wi-Fi is een merknaam die duidt op het compatibiliteitscertificaat van WiFi-apparaten.



Verbinding maken met een smartphone

Druk eenvoudig op de knop  om via Wi-Fi verbinding te maken met smartphones en tabletcomputers met Wi-Fi die zijn geregistreerd op de camera. Op verbonden apparaten kunt u beelden van de camera weergeven en opslaan. U kunt uw opnamen ook geotaggen via een verbonden smartphone of tablet. De installatie van een toegewezen toepassing op de smartphone of tablet is vereist. Raadpleeg de Canon website voor details.

Voor het gemak worden in deze handleiding smartphones en tablets gezamenlijk aangeduid met de term *smartphones*.



Verbinding maken met Webservices

CANON IMAGE GATEWAY is een online fotoservice die beschikbaar is voor mensen die dit product hebben gekocht. Als u zich gratis als lid registreert, kunt u CANON iMAGE GATEWAY gebruiken om toegang te krijgen tot verschillende webservices, zoals sociale netwerkservices die op een computer zijn ingesteld. Beelden op de camera kunnen ook automatisch naar een computer worden verzonden via CANON IMAGE GATEWAY.



Verbinding maken met een andere camera

Gebruik de Wi-Fi-functie om afbeeldingen te verzenden tussen compacte digitale camera's van Canon.



Verbinding maken met een computer

Gebruik de meegeleverde software om afbeeldingen draadloos van de camera naar een computer te verzenden. Raadpleeg de *Softwarehandleiding* voor meer informatie.



Verbinding maken met een printer

U kunt beelden draadloos verzenden naar een PictBridge-compatibele printer (die DPS via IP ondersteunt) om ze af te drukken.

Voorblad

Opmerkingen vooraf en wettelijke informatie

Inhoudsopgave: basishandleidingen

Basishandleiding

Handleiding voor gevorderden

1 Basishandleidingen van de camera

2 Modus Creatieve opname

3 Auto-modus/ Hybride automatisch

4 Andere opnamemodi

5 P-modus

6 Afspeelmodus

7 Wi-Fi-functies

8 Menu Instellingen

9 Accessoires

10 Bijlage

Index



Wi-Fi gebruiken om beelden vanaf de camera te verzenden



Via een smartphoneverbinding

Nadat u CameraWindow op de smartphone hebt geïnstalleerd, drukt u op de knop  op de camera om verbinding te maken met de smartphone. Vervolgens kunt u de smartphone om camerabeelden binnen te halen ([185](#)).



- U kunt smartphones ook registreren via het Wi-Fi-menu ([187](#)).

Via een verbinding met andere apparaten of Webservices

	Apparaat				
Bediening					
Voorbereidingen	Een bijnaam voor de camera registreren (188)	○	○	○	○
	De meegeleverde software installeren (119)* ¹	○	–	○	–
	Instellingen aanpassen voor het gebruik van Webservices vanuit CANON IMAGE GATEWAY (189)	○	–	–	–
Verbinding	Een verbinding met de camera tot stand brengen (189)	○ (189)	○ (191)	○ (192)	○ (198)
	Beelden verzenden (199)	○* ²	○	–	–
Verzenden/ afdrukken/ importeren	Beelden overzetten naar een computer (197)	–	–	○	–
	Beelden afdrukken (198)* ³	–	–	–	○

*1 Instructies in deze handleiding zijn van toepassing wanneer de software correct is geïnstalleerd vanaf de meegeleverde cd-rom ([119](#)).

*2 Beelden worden bij overdracht via een server automatisch verzonden ([101](#)).

*3 Zie "Beelden afdrukken" ([115](#)) voor gedetailleerde instructies voor afdrukken.

Voorblad

Opmerkingen vooraf en wettelijke informatie

Inhoudsopgave: basishandelingen

Basishandleiding

Handleiding voor gevorderden

1 Basishandelingen van de camera

2 Modus Creatieve opname

3 Auto-modus/ Hybride automatisch

4 Andere opnamemodi

5 P-modus

6 Afspeelmodus

7 Wi-Fi-functies

8 Menu Instellingen

9 Accessoires

10 Bijlage

Index



Vorzorgsmaatregelen voor Wi-Fi (draadloos LAN)

- Het modelnummer is PC1864 of PC2004 (inclusief WLAN-module model WM219). Om uw model te identificeren, controleert u het nummer dat begint met PC op het label op de achterzijde van de camera (achter de monitor).
- Landen en regio's waarin WLAN-gebruik is toegestaan
 - Gebruik van WLAN is beperkt in bepaalde landen en regio's en illegaal gebruik kan strafbaar zijn volgens nationale of lokale voorschriften. Om te voorkomen dat u de voorschriften met betrekking tot WLAN schendt, controleert u op de website van Canon waar het gebruik is toegestaan. Houd er rekening mee dat Canon niet aansprakelijk kan worden gehouden voor problemen die voortkomen uit het gebruik van WLAN in andere landen en regio's.
- Indien u één van de volgende handelingen uitvoert, kan dit wettelijke gevolgen hebben:
 - Het product wijzigen of aanpassen
 - De certificeringslabels van het product verwijderen
- Volgens de regelgeving van buitenlandse handelswetten is een exportvergunning (of vergunning voor een servicetransactie) van de Japanse regering nodig om strategische hulpmiddelen of services (waaronder dit product) uit Japan te exporteren.
- Aangezien dit product Amerikaanse coderingssoftware bevat, valt het onder de regelgeving van de VS Exportadministratie en mag het dus niet worden geëxporteerd naar of binnengebracht worden in een land waarop een VS-handelsembargo van toepassing is.

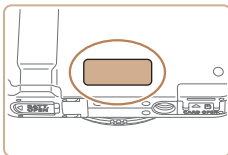

- Noteer de draadloze LAN-instellingen die u gebruikt. De draadloze LAN-instellingen die op dit product zijn opgeslagen, kunnen worden gewist door een foutief gebruik van het product, de gevolgen van radiogolven of statische elektriciteit, een ongeval of een fout. Noteer de draadloze LAN-instellingen als voorzorgsmaatregel. Houd er rekening mee dat Canon niet verantwoordelijk is voor het verslechteren van inhoud, directe of indirecte schade of verlies van inkomsten door het gebruik van dit product.
- Noteer de draadloze LAN-instellingen en zet de standaardinstellingen terug (instellingen wissen) indien nodig wanneer u dit product aan iemand anders geeft, het weggooit of opstuurt voor herstelling.
- Canon compenseert geen verloren of gestolen producten. Canon is niet verantwoordelijk voor schade door ongeoorloofde toegang tot geregistreerde gegevens (bestemmingen van verzonden afbeeldingen, enzovoort) indien het product is verloren of gestolen.
- Gebruik het product zoals aangegeven in deze handleiding. Gebruik de draadloze LAN-functie van dit product volgens de richtlijnen die in deze handleiding staan beschreven. Canon is niet aansprakelijk voor schade of verlies als de functie en het product op een andere manier worden gebruikt dan in deze handleiding wordt beschreven.
- Gebruik de draadloze LAN-functie niet in de buurt van medische apparatuur of andere elektronische apparatuur. Het gebruik van de draadloze LAN-functie in de buurt van medische apparatuur of andere elektronische apparatuur kan de werking van deze apparaten beïnvloeden.

Vorzorgsmaatregelen voor storing van radiogolven

- Dit product kan storing ondervinden van andere apparaten die radiogolven uitzenden. Om storing te vermijden, moet u dit product zo ver mogelijk van dergelijke apparaten gebruiken of probeert u de apparaten niet op hetzelfde moment als dit product te gebruiken.

Voorblad

Opmerkingen vooraf en wettelijke informatie

Inhoudsopgave: basishandelingen

Basishandleiding

Handleiding voor gevorderden

1 Basishandelingen van de camera

2 Modus Creatieve opname

3 Auto-modus/ Hybride automatisch

4 Andere opnamemodi

5 P-modus

6 Afspeelmodus

7 Wi-Fi-functies

8 Menu Instellingen

9 Accessoires

10 Bijlage

Index



Veiligheidsmaatregelen

Aangezien Wi-Fi radiogolven gebruikt om signalen te verzenden, zijn strengere veiligheidsmaatregelen nodig dan indien u een LAN-kabel gebruikt. Houd rekening met de volgende punten wanneer u Wi-Fi gebruikt.

- Gebruik alleen netwerken die u mag gebruiken.
Dit product zoekt naar Wi-Fi-netwerken in de buurt en geeft de resultaten op het scherm weer. Netwerken waarvoor u geen toestemming hebt (onbekende netwerken), worden mogelijk ook weergegeven. Als u probeert verbinding te maken met deze netwerken of deze probeert te gebruiken, kan dit echter als ongeoorloofde toegang worden beschouwd. Gebruik alleen netwerken die u mag gebruiken en probeer geen verbinding te maken met andere onbekende netwerken.

Als de veiligheidsinstellingen niet correct zijn ingesteld, kunnen zich de volgende problemen voordoen.

- Bekijken van de overdracht
Derden met slechte bedoelingen kunnen Wi-Fi-overdrachten opsporen en proberen de gegevens op te halen die u verzendt.
- Ongeoorloofde netwerktoegang
Derden met slechte bedoelingen kunnen ongeoorloofde toegang krijgen tot het netwerk dat u gebruikt en informatie stelen, wijzigen of vernietigen. U kunt daarnaast ook het slachtoffer worden van andere ongeoorloofde toegang zoals imitatie (waarbij iemand een andere identiteit aanneemt om ongeoorloofde toegang te krijgen tot informatie) of springplankaanvallen (waarbij iemand ongeoorloofde toegang krijgt tot uw netwerk als een springplank om hun sporen uit te wissen terwijl ze in andere systemen inbreken).

Beveilig uw Wi-Fi-netwerk daarom voldoende om dit soort problemen te vermijden.

Gebruik de Wi-Fi-functie van deze camera alleen met voldoende kennis van Wi-Fi-beveiliging en zoek een evenwicht tussen risico en gemak wanneer u de veiligheidsinstellingen aanpast.

Woordenlijst

Termen die verwijzen naar Wi-Fi worden hier verklaard. Raadpleeg ook de verklaring voor de termen in de respectievelijke delen van deze handleiding.

- Toegangspunt
Een apparaat dat radiogolven doorstuurt om een Wi-Fi-netwerk te maken. Deze term verwijst ook naar een netwerk dat u kunt gebruiken om via Wi-Fi verbinding te maken met internet.
- Firewall
Dit is een systeem dat netwerken beschermt tegen computervirussen, externe ongeoorloofde toegang en beveiligingsbedreigingen. Dit wordt in de Wi-Fi-router of computer ingesteld.
- SSID/ESSID
Voorgeconfigureerde cijfers en letters die worden gebruikt om een specifiek toegangspunt aan te duiden. Dit wordt ook wel de “naam van het toegangspunt” of de “netwerknnaam” genoemd.
- Coderingsleutel
Dit is een sleutel die gebruikt wordt om gegevens te coderen voor verzending van en naar een toegangspunt.
- IP-adres
Dit is een adres dat wordt gebruikt om een apparaat binnen een netwerk te identificeren.
- MAC-adres
Dit is een uniek adres dat vooraf aan een netwerkapparaat is toegekend. Dit wordt ook wel “fysiek adres” genoemd.

Voorblad

Opmerkingen vooraf en wettelijke informatie

Inhoudsopgave: basishandleidingen

Basishandleiding

Handleiding voor gevorderden

1 Basishandleidingen van de camera

2 Modus Creatieve opname

3 Auto-modus/ Hybride automatisch

4 Andere opnamemodi

5 P-modus

6 Afspeelmodus

7 Wi-Fi-functies

8 Menu Instellingen

9 Accessoires

10 Bijlage

Index





De camera kan afdrukken naar PictBridge-compatibele printers via Wi-Fi. Dankzij de technische PictBridge-normen kunnen digitale camera's, printers en andere apparaten gemakkelijk rechtstreeks met elkaar verbinding maken. Daarnaast maakt de nieuwe norm DPS over IP PictBridge-verbindingen in netwerkomgevingen mogelijk. De camera is ook compatibel met deze norm.

Verbinding maken met een smartphone

Nadat u de eerste keer via Wi-Fi verbinding hebt gemaakt met een smartphone door op de knop te drukken, kunt u daarna eenvoudig nogmaals op de knop drukken en camerabeelden weer te geven en op te slaan op verbonden apparaten.

CameraWindow op een smartphone installeren

Voordat u uw camera verbindt met een smartphone, moet u eerst de gratis toepassing CameraWindow op uw smartphone installeren.



1 Verbind de smartphone met een netwerk.

2 Installeer CameraWindow.

- Voor een iPhone, iPad of iPod touch moet u CameraWindow via de Mac App Store downloaden en installeren.
- Voor een Android-apparaat moet u CameraWindow via Google Play downloaden en installeren.

3 Registreer de naam van de smartphone.

- Start CameraWindow op de smartphone en voer een naam in voor de smartphone die op de camera wordt weergegeven.



- Raadpleeg de Canon website voor details over deze toepassing (ondersteunde smartphones en functies).

Voorblad

Opmerkingen vooraf en wettelijke informatie

Inhoudsopgave: basishandelingen

Basishandleiding

Handleiding voor gevorderden

1 Basishandelingen van de camera

2 Modus Creatieve opname

3 Auto-modus/ Hybride automatisch

4 Andere opnamemodi

5 P-modus

6 Afspeelmodus

7 Wi-Fi-functies

8 Menu Instellingen

9 Accessoires

10 Bijlage

Index



Een verbinding met een smartphone tot stand brengen

Wanneer u een Wi-Fi-verbinding met een smartphone tot stand brengt, kunt u de camera gebruiken als toegangspunt of een ander toegangspunt gebruiken. Volg deze instructies wanneer u de camera gebruikt als toegangspunt. Zie “Verbinding maken met toegangspunten in de lijst” (📖96) wanneer u een ander toegangspunt gebruikt. Houd er rekening mee dat u slechts één smartphones kunt toewijzen aan de knop .

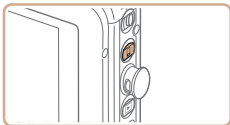

1 Druk op de knop .

2 Registreer een bijnaam.

- Tik in het kader links om het toetsenbord weer te geven. Voer een bijnaam in (📖88). (Deze bijnaam wordt weergegeven op het scherm van doelapparaten.)
- Er kunnen tot 16 tekens worden gebruikt.

3 Controleer de details en tik op [OK].

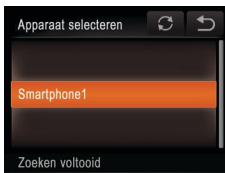

- ▶ De SSID en versleutelingscode van de camera worden weergegeven op het scherm.

4 Gebruik de smartphone om verbinding te maken met het netwerk op het scherm van de camera.

- Kies de weergegeven SSID (netwerknnaam) in het menu met Wi-Fi-instellingen van de smartphone.
- Voer in het wachtwoordveld op de smartphone de coderings sleutel in die op het camerascherm wordt weergegeven.

5 Start CameraWindow op de smartphone.

- ▶ Nadat de smartphone op de camera is herkend, wordt het verbindingsscherm op de camera weergegeven.

6 Kies een smartphone om verbinding mee te maken.

- Tik op de naam van de smartphone waarmee u verbinding wilt maken.

Voorblad

Opmerkingen vooraf en wettelijke informatie

Inhoudsopgave: basishandelingen

Basishandleiding

Handleiding voor gevorderden

1 Basishandelingen van de camera

2 Modus Creatieve opname

3 Auto-modus/Hybride automatisch

4 Andere opnamemodi

5 P-modus

6 Afspeelmodus

7 Wi-Fi-functies

8 Menu Instellingen

9 Accessoires

10 Bijlage

Index





- ▶ Nadat een verbinding met de smartphone tot stand is gebracht, wordt de naam van de smartphone weergegeven op de camera. (Dit scherm sluit na ongeveer een minuut.)



7 Importeer afbeeldingen.

- Gebruik de smartphone om beelden van de camera naar de smartphone te importeren.
- Gebruik de smartphone om de verbinding te verbreken. De camera wordt automatisch uitgeschakeld.



- Wanneer u in de buurt van een toegangspunt bent waar u al eerder verbinding mee hebt gemaakt, maakt de camera er in stap 3 automatisch verbinding mee. Als u een ander toegangspunt wilt kiezen, selecteert u [Ander netwerk] in het scherm dat wordt geopend wanneer de verbinding tot stand wordt gebracht en voert u stap 4–6 in “Een computer toevoegen” (895) uit.



- Als u de camera handmatig wilt bedienen, verbreekt u de verbinding vanaf de smartphone of start u de camera opnieuw nadat u op de ON/OFF-knop hebt gedrukt om de camera kort uit te schakelen.
- Nadat een verbinding met een smartphone tot stand is gebracht, kunt u automatisch opnieuw verbinding maken met het geregistreerde apparaat door op de knop te drukken, zelfs als de camera is uitgeschakeld.
- Het kwaliteitsniveau van films dat kan verzonden worden, is afhankelijk van de smartphone. Raadpleeg de instructiehandleiding die bij uw smartphone is meegeleverd voor details.
- Als u een geregistreerde smartphone wilt verwijderen, tikt u op [FUNC.] en daarna op [MENU] en kiest u [Mobiële apparaatverbinding] op het tabblad [FT]. Tik op [OK] na het bevestigingsbericht.
- Als de datum en tijd niet zijn ingesteld, wordt het scherm [Datum/Tijd] weergegeven in stap 2. Stel de datum en tijd in door de stappen uit te voeren in “De datum en tijd instellen” (813).



Andere smartphones toevoegen

U kunt slechts één smartphones toewijzen aan de knop .

- Als u een andere smartphone wilt toewijzen, moet u de huidige toewijzing wissen. Tik op [FUNC.] en daarna op [MENU] en kies [Mobiële apparaatverbinding] op het tabblad [FT]. Tik na het bevestigingsbericht op [OK] en wijs de nieuwe smartphone toe aan de knop.
- Wanneer u meerdere smartphones registreert, voegt u ze toe aan de lijst met apparaten waarmee verbinding kan worden gemaakt in het Wi-Fi-menu (887).



Een smartphone toevoegen met het Wi-Fi-menu

U kunt een smartphone ook toevoegen door te tikken op [Wi-Fi] in de afspeelmodus en daarna te tikken op [Wi-Fi] dat wordt weergegeven in het Wi-Fi-menu.

De procedure voor het toevoegen van een smartphone via het Wi-Fi-menu verschilt als volgt van de methode met de knop :

- De verbinding wordt tot stand gebracht via het Wi-Fi-menu (888). U kunt geen verbinding maken met een smartphone door te drukken op de knop .
- De camera blijft ingeschakeld, zelfs nadat u de verbinding met de smartphone hebt verbroken.
- U kunt de camera bedienen om beelden naar de smartphone te verzenden.
- Er kunnen meerdere smartphones worden toegevoegd.
- Nadat u een smartphone hebt geselecteerd in stap 6 van “Een verbinding met een smartphone tot stand brengen” (886), wordt het scherm met privacy-instellingen (waarin u bepaalt of beelden op de camera kunnen worden weergegeven op de smartphone) weergegeven. Als u [Nee] selecteert, worden beelden op de camera niet weergegeven op de smartphone.



- Als u de privacy-instellingen voor geregistreerde smartphones wilt aanpassen, kiest u de smartphone bij [Apparaat bewerken] (8102) en kiest u daarna [Instell. tonen].
- Wanneer een verbindingsovername is ingesteld met de instelling Touch-acties (876), kunt u door over het scherm te vegen de functie automatisch openen en verbinding maken met de laatste verbindingsovername zonder dat u de procedure voor een verbinding opnieuw hoeft uit te voeren.

Voorblad

Opmerkingen vooraf en wettelijke informatie

Inhoudsopgave: basishandleidingen

Basishandleiding

Handleiding voor gevorderden

1 Basishandleidingen van de camera

2 Modus Creatieve opname

3 Auto-modus/Hybride automatisch

4 Andere opnamemodi

5 P-modus

6 Afspeelmodus

7 Wi-Fi-functies

8 Menu Instellingen

9 Accessoires

10 Bijlage

Index



Het Wi-Fi-menu openen

Eerste verbinding via Wi-Fi

Registreer eerst een bijnaam voor de camera als u dat nog niet hebt gedaan. Deze bijnaam wordt weergegeven op het scherm van doelapparaten als de camera op andere toestellen wordt aangesloten via Wi-Fi.



1 Open het Wi-Fi-menu.

- Druk op de knop om de camera aan te zetten.
- Tik op .
- wordt weergegeven tijdens de weergave van een afbeelding. Dit wordt niet weergegeven bij een overzichtswaergave.

2 Open het toetsenbord.

- Tik in het kader links.

3 Voer een bijnaam in.

- Tik op tekens op het toetsenbord om deze in te voeren.
- Er kunnen tot 16 tekens worden gebruikt.
- Tik op om de cursor te verplaatsen.



- Tik op om hoofdletters in te voeren.
- Tik op [123] om cijfers of symbolen in te voeren.
- Tik op om het vorige teken te verwijderen.
- Tik op en tik daarna op [OK].
- ▶ Het Wi-Fi-menu wordt weergegeven.



- Wanneer u een draadloze verbinding maakt met een ander apparaat dan een computer, moet een geheugenkaart in de camera worden geplaatst. Daarnaast moet de geheugenkaart beelden bevatten als u toegang wilt krijgen tot webservices of draadloos verbinding wilt maken met een smartphone of printer.
- Als u de bijnaam van de camera wilt wijzigen, kiest u [Instellingen Wi-Fi] op het tabblad en kiest u daarna [Bijnaam apparaat veranderen].

Na de eerste Wi-Fi-verbinding

Nadat u met andere apparaten verbinding hebt gemaakt via Wi-Fi, worden de namen van recente apparaten het eerst weergegeven wanneer u tikt op . Kies eenvoudig de naam van het apparaat om opnieuw verbinding te maken.

U kunt nieuwe apparaten registreren door naar links of naar rechts te slepen om het scherm voor apparaatselectie te openen.



- Als u geen recente doelapparaten wilt weergeven, tikt u op [FUNC.] en daarna op [MENU] en kiest u op het tabblad de opties [Instellingen Wi-Fi] > [Doelhistorie] > [Uit].

Voorblad

Opmerkingen vooraf en wettelijke informatie

Inhoudsopgave: basishandelingen

Basishandleiding

Handleiding voor gevorderden

1 Basishandelingen van de camera

2 Modus Creatieve opname

3 Auto-modus/Hybride automatisch

4 Andere opnamemodi

5 P-modus

6 Afspeelmodus

7 Wi-Fi-functies

8 Menu Instellingen

9 Accessoires

10 Bijlage

Index



Verbinding maken met Webservices

U kunt de camera als volgt instellen om verschillende webservices te gebruiken.

Instellingen aanpassen voor het gebruik van webservices van CANON iMAGE GATEWAY

Accountinstellingen aanpassen voor de webservices die u wilt gebruiken.

- Om Webservices in te stellen is een computer nodig. U moet eerst CANON iMAGE GATEWAY instellen.
- Aangezien CameraWindow wordt gebruikt om instellingen aan te passen, moet u dit vooraf installeren vanaf de meegeleverde cd-rom (21). Zie “Systeemvereisten” (20) voor de systeemvereisten voor serveroverdracht.
- Voor informatie over landen en regio's waar CANON iMAGE GATEWAY beschikbaar is, raadpleegt u de website van Canon (<http://canon.com/cig>).

1 Schrijf u in als lid van CANON iMAGE GATEWAY.

- Ga naar <http://canon.com/cig> op een computer of een ander apparaat dat is verbonden met internet en ga naar de CANON iMAGE GATEWAY-site voor uw regio.
- Volg de weergegeven instructies om de registratie te voltooien (gratis).
- Wanneer u andere Webservices dan CANON iMAGE GATEWAY wilt gebruiken, moet u een account maken voor die services. Voor meer informatie gaat u naar de website van elke Webservice waarvoor u zich wilt inschrijven.

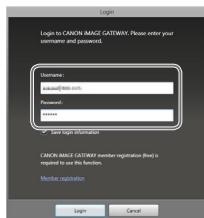
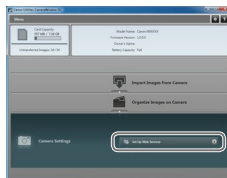

2 Sluit de camera met de interfacekabel aan op een computer (21).

- Op een computer met Windows hoeft u de interfacekabel niet aan te sluiten als u de instellingen van tevoren voltooit (93). In dit geval kunt u via Wi-Fi verbinding maken.

3 Geef CameraWindow (22) weer.

4 Open het aanmeldscherm van CANON iMAGE GATEWAY.

- Klik op [Camera Settings/Camera-instellingen] en klik daarna op [Set Up Web Services/Webservices instellen].

5 Meld u aan bij CANON iMAGE GATEWAY.

- Voer uw aanmeldingsnaam en wachtwoord voor CANON iMAGE GATEWAY in en klik op [Login/Aanmelden].

Voorblad

Opmerkingen vooraf en wettelijke informatie

Inhoudsopgave: basishandelingen

Basishandleiding

Handleiding voor gevorderden

1 Basishandelingen van de camera

2 Modus Creatieve opname

3 Auto-modus/ Hybride automatisch

4 Andere opnamemodi

5 P-modus

6 Afspeelmodus

7 Wi-Fi-functies

8 Menu Instellingen

9 Accessoires

10 Bijlage

Index







6 Stel een Webservice in die u wilt gebruiken.

- Volg de instructies op het scherm om de instellingen te voltooien voor de Webservices die u wilt gebruiken.
- Nadat u klaar bent met het instellen van de Webservice, klikt u onder aan het scherm op [Finish/Voltooien] om deze af te sluiten.



7 Pas Webservice-instellingen toe op de camera.

- Kies de naam van de Webservice die u wilt instellen op de camera en klik op  in het midden van de lijsten.
- ▶ De naam van de Webservice die op de camera wordt opgeslagen, wordt in de lijst [Camera] weergegeven.
- Klik op [] of [] om de volgorde te wijzigen van de Webservices die in het Wi-Fi-menu van de camera worden weergegeven.
- Sluit het venster nadat u de instellingen in de [Camera]-lijst volgens uw wensen hebt aangepast.
- ▶ De instellingen van Webservices en voor het overbrengen van beelden via de server worden op de camera toegepast.

- ! Er is een internetverbinding vereist om toegang te krijgen tot CANON iMAGE GATEWAY (er moet een internetbrowser op de computer zijn geïnstalleerd, u moet een abonnement hebben bij een internetprovider en er moet een actieve internetverbinding zijn).



- Controleer de website van CANON iMAGE GATEWAY voor browserinstellingen (Microsoft Internet Explorer enzovoort), voorwaarden en versie-informatie wanneer u verbinding maakt met CANON iMAGE GATEWAY.
- Mogelijk worden kosten in rekening gebracht voor een ISP-verbinding en het gebruik van een toegangspunt.



- Nadat u zich voor de tweede keer hebt aangemeld bij CANON iMAGE GATEWAY in stap 5, wordt het scherm in stap 7 weergegeven. Klik op [Edit Web Services/ Webservices bewerken] om de instellingen te wijzigen voor de Webservices die u gebruikt.
- Om Webservices toe te voegen of te wijzigen, herhaalt u de bovenstaande procedures vanaf stap 2.

Een verbinding met Webservices tot stand brengen

Verbinding maken met Webservices die voor de camera geregistreerd zijn.

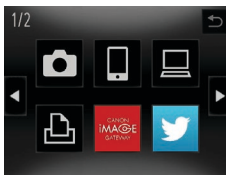

1 Open het Wi-Fi-menu.

- Tik op [] ( 88).

2 Kies een Webservice.

- Tik op het pictogram voor de Webservice waarnaar u afbeeldingen wilt verzenden.
- Als meerdere ontvangers beschikbaar zijn voor dezelfde service, tikt u op de gewenste ontvanger in het scherm [Ontvanger selecteren].

3 Maak verbinding met een toegangspunt.

- Voer stap 4–6 in “Een computer toevoegen” ( 95) uit bij een met WPS compatibel toegangspunt om verbinding te maken met het toegangspunt.

Voorblad

Opmerkingen vooraf en wettelijke informatie

Inhoudsopgave: basishandelingen

Basishandleiding

Handleiding voor gevorderden

1 Basishandelingen van de camera

2 Modus Creatieve opname

3 Auto-modus/ Hybride automatisch

4 Andere opnamemodi

5 P-modus

6 Afspeelmodus

7 Wi-Fi-functies

8 Menu Instellingen

9 Accessoires

10 Bijlage

Index





- Voer stap 2–3 in “Verbinding maken met toegangspunten in de lijst” (📖96) uit bij een niet met WPS compatibel toegangspunt om verbinding te maken met het toegangspunt.
- ▶ Nadat u verbinding met de Webservice hebt gemaakt, wordt het scherm voor de beeldoverdracht weergegeven. Ga verder met “Beelden verzenden” (📖99).
- ▶ Wanneer [Verst. via server] is geselecteerd, worden beelden verzonden zodra er verbinding is (📖101).

! • Wanneer u in de buurt van een toegangspunt bent waar u al eerder verbinding mee hebt gemaakt, maakt de camera er in stap 2 automatisch verbinding mee. Als u een ander toegangspunt wilt kiezen, selecteert u [Ander netwerk] in het scherm dat wordt geopend wanneer de verbinding tot stand wordt gebracht en voert u stap 4–5 in “Een computer toevoegen” (📖95) uit.

✎ • Wanneer een verbidingsbestemming is ingesteld met de instelling Touch-acties (📖76), kunt u door over het scherm te vegen de functie automatisch openen en verbinding maken met de laatste verbidingsbestemming zonder dat u de procedure voor een verbinding opnieuw hoeft uit te voeren.

Verbinding maken met een andere camera

U kunt als volgt twee camera's via Wi-Fi verbinden en beelden tussen de twee camera's verzenden.

✎ • Er kan alleen draadloos verbinding worden gemaakt met Canon-camera's met een Wi-Fi-functie. Er kan zelfs geen verbinding gemaakt worden met Canon-camera's die Eye-Fi-kaarten ondersteunen als deze geen Wi-Fi-functie hebben. U kunt met deze camera geen verbinding maken met DIGITAL IXUS WIRELESS-camera's.

1 Open het Wi-Fi-menu.

- Tik op [Wi-Fi] (📖88).

2 Kies een camera.

- Tik op [Camera].



3 Kies [Apparaat toevoegen].

- Tik op [Apparaat toevoegen]
- Volg stappen 1–3 op de doelcamera.
- ▶ Er wordt informatie over de verbinding met de camera toegevoegd als [Verbinding op doel-camera starten] wordt weergegeven op beide cameraschermen.

▶ Nadat de doelcamera is toegevoegd, wordt het scherm voor de beeldoverdracht weergegeven. Ga verder met “Beelden verzenden” (📖99).



Voorblad

Opmerkingen vooraf en wettelijke informatie

Inhoudsopgave: basishandelingen

Basishandleiding

Handleiding voor gevorderden

1 Basishandelingen van de camera

2 Modus Creatieve opname

3 Auto-modus/Hybride automatisch

4 Andere opnamemodi

5 P-modus

6 Afspeelmodus

7 Wi-Fi-functies

8 Menu Instellingen

9 Accessoires

10 Bijlage

Index





- Om meerdere camera's toe te voegen, herhaalt u de bovenstaande procedures vanaf stap 1.
- Nadat een camera is toegevoegd, wordt de bijnaam van de camera weergegeven op het scherm in stap 3. Om opnieuw verbinding te maken met een camera, kiest u de bijnaam in de lijst.
- Wanneer een verbindingsoptie is ingesteld met de instelling Touch-acties (📖76), kunt u door over het scherm te vegen de functie automatisch openen en verbinding maken met de laatste verbindingsoptie zonder dat u de procedure voor een verbinding opnieuw hoeft uit te voeren.



Verbinding maken met een computer

U kunt als volgt computerinstellingen voor de verbinding configureren, de computer als een verbindingsoptie toevoegen en vervolgens draadloos beelden overzetten naar de computer met de meegeleverde software CameraWindow.



- Wanneer u verbonden bent met een computer, wordt de camera gebruikt om de verbinding te maken en wordt daarna de computer (meegeleverde software CameraWindow) gebruikt om afbeeldingen te verzenden.



Vorbereidingen voor het registreren van een computer

Vorbereidingen voor het registreren van een computer.



De computeromgeving controleren

Zie "Systeemvereisten" (📖20) voor computeromgevingen waar Wi-Fi-verbinding met een camera mogelijk is.

Verder moet de meegeleverde software CameraWindow (📖21) zijn geïnstalleerd.



- De basisedities Windows 7 Starter en Home worden niet ondersteund.
- Voor Windows 7 N (Europese versie) en KN (Zuid-Koreaanse versie) is een afzonderlijke download en installatie van Windows Media Feature Pack vereist.
Raadpleeg de volgende website voor meer informatie.
<http://go.microsoft.com/fwlink/?LinkId=159730>

Voorblad

Opmerkingen vooraf en wettelijke informatie

Inhoudsopgave: basishandleidingen

Basishandleiding

Handleiding voor verder

1 Basishandleiding van de camera

2 Modus Creatieve opname

3 Auto-modus/ Hybride automatisch

4 Andere opnamemodi

5 P-modus

6 Afspeelmodus

7 Wi-Fi-functies

8 Menu Instellingen

9 Accessoires

10 Bijlage

Index



De Wi-Fi-omgeving controleren

Voor gebruik van Wi-Fi is een Wi-Fi-basiseenheid (Wi-Fi-router enzovoort) als toegangspunt vereist die is verbonden met een computer. Gebruik een Wi-Fi-basiseenheid die voldoet aan de Wi-Fi-normen op "Specificaties" (129).

Als u al Wi-Fi gebruikt, bevestigt u de volgende punten en streept u ze af op de controlelijst. Raadpleeg de gebruikershandleiding bij het toegangspunt voor instructies voor het controleren van de netwerkinstellingen.



- Indien systeembeheerderrechten nodig zijn om netwerkinstellingen aan te passen, moet u contact opnemen met de systeembeheerder voor meer informatie.
- Deze instellingen zijn erg belangrijk voor netwerkbeveiliging. Wees voorzichtig wanneer u deze instellingen wijzigt.

Controlelijst

Netwerknnaam (SSID/ESSID) De SSID of ESSID van het toegangspunt dat u gebruikt.	
Netwerkcertificaat/gegevenscodering (coderingsmethode/coderingsmodus) De methode om gegevens te coderen tijdens verzending via Wi-Fi.	<ul style="list-style-type: none">o Geeno WEP (open systeemverificatie)o WPA-PSK (TKIP)o WPA-PSK (AES)o WPA2-PSK (TKIP)o WPA2-PSK (AES)
Coderingssleutel (netwerksleutel) De coderingssleutel die wordt gebruikt om gegevens te coderen tijdens verzending via Wi-Fi.	
Sleutelindex (verzonden sleutel) De sleutel die is opgegeven als netwerkcertificaat/gegevenscodering als u WEP gebruikt.	<ul style="list-style-type: none">o 1



- Een router is een apparaat dat een netwerkstructuur (LAN) maakt om meerdere computers met elkaar te verbinden. Een router die een interne draadloze functie bevat, wordt een "Wi-Fi-router" genoemd.
- In deze handleiding worden alle Wi-Fi-routers en basisstations "toegangspunten" genoemd.
- Zorg dat u het MAC-adres van de camera opgeeft op het toegangspunt als u MAC-adressen filtert in uw Wi-Fi-netwerk. U kunt het MAC-adres van uw camera controleren door achtereenvolgens het tabblad [f], [Instellingen Wi-Fi] en [MAC-adres controleren] te kiezen.

Computerinstellingen voor verbinding via Wi-Fi (alleen Windows)

Op een computer met Windows moet u de volgende instellingen configureren voordat u de camera draadloos kunt verbinden met de computer.



1 Bevestig dat de computer is verbonden met Wi-Fi.

- Raadpleeg de handleiding van de computer voor instructies voor het controleren van de netwerkverbinding.

2 Configureer de instelling.

- Klik achtereenvolgens op: menu [Start] ► [Alle programma's] ► [Canon Utilities] ► [CameraWindow] ► [Wi-Fi-verbinding instellen].
- Configureer in de toepassing die wordt geopend de instellingen volgens de instructies op het scherm.

Voorblad

Opmerkingen vooraf en wettelijke informatie

Inhoudsopgave: basishandleidingen

Basishandleiding

Handleiding voor gevorderden

1 Basishandleiding van de camera

2 Modus Creatieve opname

3 Auto-modus/Hybride automatisch

4 Andere opnamemodi

5 P-modus

6 Afspeelmodus

7 Wi-Fi-functies

8 Menu Instellingen

9 Accessoires

10 Bijlage

Index





- Wanneer u het hulpprogramma in stap 2 uitvoert, worden de volgende Windows-instellingen geconfigureerd.
 - Mediastreaming inschakelen.
Dit zorgt ervoor dat de camera via Wi-Fi de computer kan vinden.
 - Schakel netwerkdetectie in.
Dit zorgt ervoor dat de computer de camera kan vinden.
 - Schakel ICMP in (Internet Control Message Protocol).
Hiermee controleert u de verbindingstatus van het netwerk.
 - Schakel UPnP (Universal Plug & Play) in.
Dit zorgt ervoor dat netwerkapparaten elkaar automatisch kunnen detecteren.
- Sommige beveiligingssoftware verhindert dat u de hier beschreven instellingen invoert. Controleer de instellingen van uw beveiligingssoftware.



Een computer toevoegen

Voeg een computer toe aan uw lijst met apparaten waarmee verbinding kan worden gemaakt via Wi-Fi.

Volg deze instructies op als u een WPS-compatibel (Wi-Fi Protected Setup) toegangspunt gebruikt om verbinding te maken door op een knop te drukken. Als uw toegangspunt niet WPS-compatibel is, maakt u verbinding zoals wordt beschreven in "Verbinding maken met toegangspunten in de lijst" (📖 96).



- Met WPS is het eenvoudig instellingen te voltooien wanneer u apparaten via Wi-Fi verbindt. U kunt ofwel de Push Button configuratiemethode gebruiken of de PIN-methode voor instellingen op een apparaat dat WPS ondersteunt.
- Raadpleeg de gebruikershandleiding die bij uw toegangspunt is geleverd om te zien of WPS wordt ondersteund.
- Zorg dat u ook de gebruikershandleiding leest die is meegeleverd met uw toegangspunt.

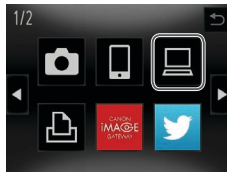

1 Open het Wi-Fi-menu.

- Tik op [⌵] (📖 88).

2 Kies een computer.

- Tik op [📺].

3 Kies [Apparaat toevoegen].

- Tik op [Apparaat toevoegen]
- ▶ Er wordt een lijst met gedetecteerde toegangspunten weergegeven in het scherm [Netwerk selecteren].

Voorblad

Opmerkingen vooraf en wettelijke informatie

Inhoudsopgave: basishandelingen

Basishandleiding

Handleiding voor gevorderden

1 Basishandelingen van de camera

2 Modus Creatieve opname

3 Auto-modus/ Hybride automatisch

4 Andere opnamemodi

5 P-modus

6 Afspeelmodus

7 Wi-Fi-functies

8 Menu Instellingen

9 Accessoires

10 Bijlage

Index





4 Kies [WPS-verbinding].

- Tik op [WPS-verbinding].

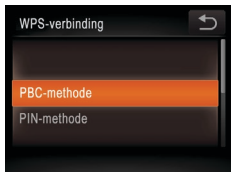

5 Kies [PBC-methode].

- Tik op [PBC-methode].



6 Breng de verbinding tot stand.

- Houd op het toegangspunt de WPS-verbindingknop enkele seconden ingedrukt.
- Tik op [Volgende].
- ▶ De camera maakt verbinding met het toegangspunt.
- ▶ Er verschijnt een lijst met computers die met het toegangspunt zijn verbonden in het scherm [Apparaat selecteren].



7 Kies een computer om verbinding mee te maken.

- Tik op de naam van de computer waarmee u verbinding wilt maken.
- Zie "CameraWindow gebruiken om beelden naar een computer te verzenden" (97) als u een Macintosh-computer gebruikt.



8 Installeer een stuurprogramma (eerst alleen Windows-verbinding).

- Wanneer het scherm aan de linkerkant wordt weergegeven op de camera, klikt u op het menu Start op de computer, vervolgens op [Configuratiescherm] en op [Een apparaat toevoegen].

- Dubbelklik op het pictogram van de verbonden camera.
- ▶ Het stuurprogramma wordt geïnstalleerd.
- ▶ Nadat het stuurprogramma is geïnstalleerd en de camera en computer met elkaar verbonden zijn, wordt het AutoPlay-scherm weergegeven. Er wordt niets weergegeven op het camerascherm.
- Ga verder met "CameraWindow gebruiken om beelden naar een computer te verzenden" (97).

- ⚠ • Wanneer u in de buurt van een toegangspunt bent waar u al eerder verbinding mee hebt gemaakt, maakt de camera er in stap 3 automatisch verbinding mee. Als u een ander toegangspunt wilt kiezen, selecteert u [Ander netwerk] in het scherm dat wordt geopend wanneer de verbinding tot stand wordt gebracht en voert u stap 4–5 in "Een computer toevoegen" (95) uit.

Voorblad

Opmerkingen vooraf en wettelijke informatie

Inhoudsopgave: basishandelingen

Basishandleiding

Handleiding voor gevorderden

1 Basishandelingen van de camera

2 Modus Creatieve opname

3 Auto-modus/Hybride automatisch

4 Andere opnamemodi

5 P-modus

6 Afspeelmodus

7 Wi-Fi-functies

8 Menu Instellingen

9 Accessoires

10 Bijlage

Index





- Als u [PIN-methode] kiest in stap 5, wordt een pincode op het scherm weergegeven. Stel deze code in bij het toegangspunt. Kies een apparaat in het scherm [Apparaat selecteren]. Raadpleeg de gebruikershandleiding die is meegeleverd met uw toegangspunt voor meer informatie.
- Om meerdere computers toe te voegen, herhaalt u de bovenstaande procedures vanaf stap 1.
- Als u klaar bent met het toevoegen van computers, tikt u op [↵] rechtsboven in het beeldoverdrachtsscherm dat wordt weergegeven nadat u verbinding hebt gemaakt met een computer in stap 7. Tik op [OK] na het bevestigingsbericht.
- Schakel de camera uit om de verbinding te verbreken.
- Wanneer een verbindingsoptie is ingesteld met de instelling Touch-acties (76), kunt u door over het scherm te vegen de functie automatisch openen en verbinding maken met de laatste verbindingsoptie zonder dat u de procedure voor een verbinding opnieuw hoeft uit te voeren.

■ Verbinding maken met toegangspunten in de lijst

1 Bekijk de lijst met toegangspunten.

- Geef de lijst met toegangspunten weer zoals wordt beschreven in de stappen 1–3 in “Een computer toevoegen” (94).

2 Kies een toegangspunt.

- Tik op het netwerk (toegangspunt) waarmee u verbinding wilt maken.

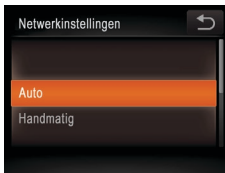

3 Voer de coderings sleutel van het toegangspunt in.

- Tik in het kader links om het toetsenbord te openen en voer vervolgens de coderings sleutel in (88).
- Tik op [Volgende].

4 Kies [Auto].

- Tik op [Auto].
- ▶ Er verschijnt een lijst met andere apparaten die met het toegangspunt zijn verbonden in het scherm [Apparaat selecteren].

5 Kies een computer om verbinding mee te maken.

- Voer de stappen 7–8 in “Een computer toevoegen” (95) uit om de computer te selecteren waarmee u verbinding wilt maken. De computer wordt nu toegevoegd aan de lijst.



- Zie het toegangspunt zelf of de gebruikershandleiding ervan voor meer informatie over de coderings sleutel van het toegangspunt.
- Er kunnen maximaal 16 toegangspunten worden weergegeven. Kies [Handmatige instellingen] in stap 2 om een toegangspunt handmatig in te stellen als er geen toegangspunten zijn gedetecteerd. Volg de instructies op het scherm en voer een SSID, beveiligingsinstellingen en een coderings sleutel in.
- Wanneer u een toegangspunt gebruikt waarmee u al verbonden bent om verbinding te kunnen maken met een ander apparaat, wordt [*] weergegeven voor de coderings sleutel in stap 3. Tik op [Volgende] om dezelfde coderings sleutel te gebruiken.
- Om meerdere computers toe te voegen, herhaalt u de bovenstaande procedures vanaf stap 1.



CameraWindow gebruiken om beelden naar een computer te verzenden

Gebruik de computer (meegeleverde software CameraWindow) om afbeeldingen van de camera naar de computer te verzenden.



- Raadpleeg de *Softwarehandleiding* (20) voor informatie over het gebruik van CameraWindow.



1 Geef CameraWindow weer.

- Klik in Windows op [Downloads Images From Canon Camera using Canon CameraWindow/Beelden van Canon-camera via Canon CameraWindow downloaden].
- ▶ CameraWindow verschijnt.
- ▶ Op een Macintosh-computer wordt CameraWindow automatisch weergegeven als er een Wi-Fi-verbinding tot stand is gebracht tussen de camera en de computer.

2 Importeer afbeeldingen.

- Klik op [Import Images from Camera/Beelden importeren van camera] en vervolgens op [Import Untransferred Images/Niet-verzonden afbeeldingen importeren].
- ▶ De beelden worden nu in afzonderlijke mappen op datum op de computer opgeslagen in de map Afbeeldingen.
- Klik op [OK] in het scherm dat wordt weergegeven nadat het importeren van afbeeldingen is voltooid.

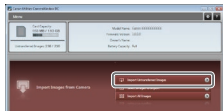
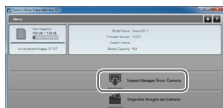

- Als CameraWindow niet wordt weergegeven wanneer u een Macintosh-computer gebruikt, klikt u op het [CameraWindow]-pictogram in het dock.
- Het duurt langer om films te importeren omdat dit grotere bestanden zijn dan afbeeldingen.
- Schakel de camera uit om de verbinding te verbreken.
- U kunt ook opgeven dat u alle beelden of alleen geselecteerde beelden wilt opslaan op de computer en u kunt de doelmap wijzigen. Raadpleeg de *Softwarehandleiding* (20) voor meer informatie.

Voorblad

Opmerkingen vooraf en wettelijke informatie

Inhoudsopgave: basishandleiding

Basishandleiding

Handleiding voor gevorderden

1 Basishandleidingen van de camera

2 Modus Creatieve opname

3 Auto-modus/Hybride automatisch

4 Andere opnamemodi

5 P-modus

6 Afspeelmodus

7 Wi-Fi-functies

8 Menu Instellingen

9 Accessoires

10 Bijlage

Index



Verbinding maken met een printer

Verbind de camera als volgt met een printer via Wi-Fi.

Wanneer u een Wi-Fi-verbinding met een printer tot stand brengt, kunt u de camera gebruiken als toegangspunt (modus Camera toegangspunt) of een ander toegangspunt gebruiken.

Volg deze instructies wanneer u de camera gebruikt als toegangspunt. Zie "Verbinding maken met toegangspunten in de lijst" (📖 96) in "Een computer toevoegen" wanneer u een ander toegangspunt gebruikt.

1 Open het Wi-Fi-menu.

- Tik op [(📶)] (📖 88).

2 Kies een printer.

- Tik op [(🖨️)].

3 Kies [Apparaat toevoegen].

- Tik op [Apparaat toevoegen]

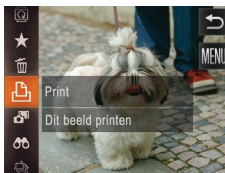
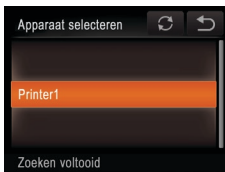
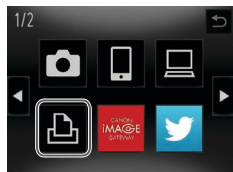

4 Gebruik de printer om verbinding te maken met het netwerk dat wordt weergegeven op het scherm van de camera.

- Kies de weergegeven SSID (netwerknnaam) in het menu met Wi-Fi-instellingen van de printer.

5 Selecteer de printer.

- Zodra de printer klaar is voor de verbinding, tikt u op de printernaam wanneer deze wordt weergegeven op de camera.
- ▶ Wanneer de printer is toegevoegd, wordt het afdrukscherm weergegeven.

6 Selecteer een beeld om af te drukken.

- Sleep naar links of rechts over het scherm om een beeld te selecteren. Tik op [FUNC.] en vervolgens op [(🖨️)].
- ▶ Het afdrucken start nu.
- Zie "Beelden afdrucken" (📖 115) voor gedetailleerde instructies voor afdrucken.



- U kunt verbinding maken met toegangspunten waarmee u al eerder verbinding hebt gemaakt door deze in stap 3 op het scherm [Apparaat selecteren] te kiezen.
- Wanneer een verbindingsoptie is ingesteld met de instelling Touchacties (📖 76), kunt u door over het scherm te vegen de functie automatisch openen en verbinding maken met de laatste verbindingsoptie zonder dat u de procedure voor een verbinding opnieuw hoeft uit te voeren.

Voorblad

Opmerkingen vooraf en wettelijke informatie

Inhoudsopgave: basishandleidingen

Basishandleiding

Handleiding voor gevorderden

1 Basishandleidingen van de camera

2 Modus Creatieve opname

3 Auto-modus/Hybride automatisch

4 Andere opnamemodi

5 P-modus

6 Afspeelmodus

7 Wi-Fi-functies

8 Menu Instellingen

9 Accessoires

10 Bijlage

Index



Beelden verzenden

U kunt als volgt beelden draadloos verzenden naar bestemmingen die zijn geregistreerd op de camera.



- Beelden kunnen worden geüpload naar sociale netwerkservices of worden verzonden naar e-mailadressen via CANON IMAGE GATEWAY. Zie CANON IMAGE GATEWAY voor informatie.
- Er kunnen maximaal 50 beelden tegelijk worden verzonden. U kunt films samen verzenden zolang de totale afspeelduur minder is dan twee minuten. Als de bestemming een webservice is, is het aantal films en afbeeldingen dat verzonden kan worden mogelijk lager afhankelijk van de webservice. Raadpleeg de gewenste webservice voor meer informatie.
- Afhankelijk van de eigenschappen van het netwerk dat u gebruikt, kan het lang duren om films te verzenden. Houd het batterijniveau van de camera in het oog.
- Als u verbonden bent met een computer, worden beelden verzonden met de computer (meegeleverde software CameraWindow) in plaats van met de camera (97).

Afzonderlijke afbeeldingen verzenden



1 Selecteer een beeld.

- Sleep naar links of rechts over het scherm om een afbeelding te selecteren om te verzenden.

2 Verzend het beeld.

- Tik op [Dit beeld verz.].
 - Wanneer u uploadt naar YouTube, leest u de servicevoorwaarden en tikt u op [Akkoord].
- ▶ De beeldoverdracht wordt gestart.



- Raak de Wi-Fi-zender/ontvanger (3) niet aan met uw vingers of met andere voorwerpen. Als deze wordt bedekt, kan de beeldoverdracht vertragen.
- Op het scherm wordt de sterkte van het draadloze signaal aangegeven met de volgende pictogrammen.
[Yi] hoog, [Yi] normaal, [Yi] laag, [Y] zwak
Er wordt echter geen pictogram weergegeven wanneer de camera wordt gebruikt als toegangspunt.
- Om de verbinding met de camera te verbreken, tikt u op [S] in de rechterbovenhoek van het scherm en tikt u op [OK] in het bevestigingsscherm voor het verbreken van de verbinding. U kunt ook de smartphone gebruiken om de verbinding te verbreken.

De beeldresolutie selecteren (Formaat)

U kunt de resolutie (het formaat) van beelden die worden verzonden, selecteren door op [F] te tikken in het beeldoverdrachtsscherm.

- Als u beelden met het oorspronkelijke formaat wilt verzenden, selecteert u [Nee] als optie voor het wijzigen van het formaat.
- Als u [M2] of [S] selecteert, wordt het formaat van beelden die groter zijn dan het geselecteerde formaat, gewijzigd voordat ze worden verzonden.



- De grootte van films kan niet worden aangepast.

Voorblad

Opmerkingen vooraf en wettelijke informatie

Inhoudsopgave: basishandelingen

Basishandleiding

Handleiding voor gevorderden

1 Basishandelingen van de camera

2 Modus Creatieve opname

3 Auto-modus/Hybride automatisch

4 Andere opnamemodi

5 P-modus

6 Afspeelmodus

7 Wi-Fi-functies

8 Menu Instellingen

9 Accessoires

10 Bijlage

Index



Meerdere beelden verzenden



1 Kies [Select. en verz.].

- Tik op [Select. en verz.].



2 Selecteer de beelden.

- Als u tikt op een beeld dat u wilt verzenden, wordt dit voorzien van het pictogram [✓].
- Tik nogmaals op het beeld als u de selectie wilt opheffen. [✓] wordt niet meer weergegeven.
- Herhaal deze procedure als u meerdere beelden wilt selecteren.
- Nadat u klaar bent met het kiezen van afbeeldingen, tikt u op [OK].

3 Verzend de beelden.

- Tik op [Verzenden].



- U kunt ook beelden kiezen door in stap 2 te schakelen naar de enkelvoudige weergave (88) en naar links of naar rechts over het scherm te slepen.
- In stap 3 kunt u de resolutie (het formaat) selecteren om het formaat van beelden te wijzigen voordat ze worden verzonden (99).

Opmerkingen toevoegen

U kunt op de camera opmerkingen (cijfers, letters en symbolen) toevoegen aan beelden die u naar e-mailadressen, sociale netwerken en dergelijke verzendt. Hoeveel ruimte u voor uw opmerkingen hebt, hangt van de Webservice af.



1 Selecteer [M2].

- Tik op [M2].

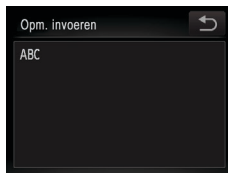

2 Voeg een opmerking toe.

- Voer stap 3 in "Eerste verbinding via Wi-Fi" (88) uit om een opmerking toe te voegen.

3 Verzend het beeld.

- Voer de stappen in "Afzonderlijke afbeeldingen verzenden" (99) uit om het beeld te verzenden.



- Wanneer u geen opmerking hebt ingevoerd, wordt automatisch de opmerking verzonden die in CANON iMAGE GATEWAY is ingesteld.

Voorblad

Opmerkingen vooraf en wettelijke informatie

Inhoudsopgave: basishandelingen

Basishandleiding

Handleiding voor gevorderden

1 Basishandelingen van de camera

2 Modus Creatieve opname

3 Auto-modus/Hybride automatisch

4 Andere opnamemodi

5 P-modus

6 Afspeelmodus

7 Wi-Fi-functies

8 Menu Instellingen

9 Accessoires

10 Bijlage

Index



Beelden naar een computer verzenden via CANON iMAGE GATEWAY

Beelden op de geheugenkaart die nog niet zijn overgezet, kunnen ook naar een computer worden verzonden via CANON iMAGE GATEWAY.

Als de computer waarnaar u beelden wilt verzenden, is uitgeschakeld, worden de beelden tijdelijk op de CANON iMAGE GATEWAY-server opgeslagen. Na een tijdje worden de beelden echter van de server verwijderd. Start de computer, zodat de beelden kunnen worden opgeslagen.

1 Kies het type beelden dat u wilt verzenden (alleen wanneer u ook films verzendt).

- Tik op [FUNC.], tik op [MENU] en selecteer [Instellingen Wi-Fi] op het tabblad [↑↑] (130).
- Kies [Verst. via server] en kies daarna [Foto's/films].
- Ga naar stap 2 wanneer u alleen foto's verzendt.

2 Verzend de beelden.

- Voer de stappen in "Een verbinding met Webservices tot stand brengen" (190) uit om [↓] te selecteren.
- ▶ Zodra de verbinding tot stand is gebracht, worden de beelden verzonden. (Het scherm sluit na ongeveer een minuut.)
- Nadat de beelden zijn verzonden, tikt u op [OK] om terug te keren naar het afspeelscherm.

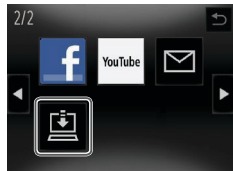

- ▶ Wanneer de beelden naar de CANON iMAGE GATEWAY-server zijn verzonden, wordt [↑] op het scherm weergegeven.

3 Schakel de computer in.

- Beelden worden automatisch op de computer opgeslagen wanneer u deze inschakelt.



- Gebruik tijdens het verzenden van beelden een volledig opgeladen batterij of een voedingsadapterset (afzonderlijk verkrijgbaar, 112).



- Zelfs als beelden met een andere methode op de computer zijn geïmporteerd, worden alle beelden die niet via CANON iMAGE GATEWAY naar de computer zijn verzonden, naar de computer verzonden.

Voorblad

Opmerkingen vooraf en wettelijke informatie

Inhoudsopgave: basishandelingen

Basishandleiding

Handleiding voor gevorderden

1 Basishandelingen van de camera

2 Modus Creatieve opname

3 Auto-modus/Hybride automatisch

4 Andere opnamemodi

5 P-modus

6 Afspeelmodus

7 Wi-Fi-functies

8 Menu Instellingen

9 Accessoires

10 Bijlage

Index



Beelden op de camera geotaggen

GPS-gegevens die zijn vastgelegd op een smartphone met de speciale toepassing CameraWindow (85), kunnen worden toegevoegd aan beelden op de camera. Beelden worden gelabeld met informatie, waaronder de breedtegraad, lengtegraad en hoogte.



- Voordat u opnamen maakt, moet u ervoor zorgen dat de datum en tijd en uw eigen tijdzone correct zijn ingesteld. (Zie “De datum en tijd instellen” (13).) Geef daarnaast in [Tijdzone] (106) eventuele opnamebestemmingen op die zich in andere tijdzones bevinden.
- De smartphone die u gebruikt voor geotaggen, moet zijn geautoriseerd om de beelden op de camera te bekijken (87).
- Met behulp van de locatiegegevens die als geotag aan uw foto's of films zijn toegevoegd, kunnen andere mensen u herkennen of uw locatie bepalen. Wees voorzichtig als u deze beelden met anderen deelt, bijvoorbeeld als u beelden online plaatst waar vele anderen ze kunnen bekijken.

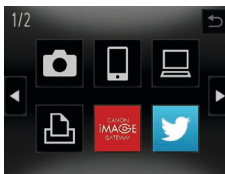

Wi-Fi-instellingen bewerken of wissen

U kunt Wi-Fi-instellingen als volgt bewerken of wissen.

Verbindingsinformatie bewerken

Verbindingsinformatie bewerken die op de camera is opgeslagen. U kunt de bijnamen (weergavenamen) wijzigen van de apparaten die op de camera worden weergegeven en informatie over een verbinding verwijderen. Hieronder staat de procedure voor wanneer het doelapparaat een computer is.

1 Open het Wi-Fi-menu.

- Als u op [(?)] tikt, worden recente doelapparaten weergegeven. Tik op [◀|▶] om het Wi-Fi-menu te openen.

2 Kies een apparaat om te bewerken.

- Tik op het pictogram voor apparaat dat u wilt bewerken.

3 Kies [Apparaat bewerken].

- Tik op [Apparaat bewerken].

Voorblad

Opmerkingen vooraf en wettelijke informatie

Inhoudsopgave: basishandelingen

Basishandleiding

Handleiding voor gevorderden

1 Basishandelingen van de camera

2 Modus Creatieve opname

3 Auto-modus/ Hybride automatisch

4 Andere opnamemodi

5 P-modus

6 Afspeelmodus

7 Wi-Fi-functies

8 Menu Instellingen

9 Accessoires

10 Bijlage

Index





4 Kies een apparaat om te bewerken.

- Tik op het apparaat dat u wilt bewerken.

5 Kies een optie om te bewerken.

- Tik op de optie die u wilt bewerken.
- Welke instellingen u kunt wijzigen, hangt af van het apparaat of de service waartoe de camera toegang heeft.

Configureerbare instellingen	Verbinding				
					Web-services
[Bijnaam apparaat veranderen] (📖103)	<input type="radio"/>	<input type="radio"/>	<input type="radio"/>	<input type="radio"/>	–
[Instell. tonen] (📖87)	–	<input type="radio"/>	–	–	–
[Verbindingsinfo wissen] (📖103)	<input type="radio"/>	<input type="radio"/>	<input type="radio"/>	<input type="radio"/>	–

○ : Configureerbaar – : Niet configureerbaar

De bijnaam van een apparaat wijzigen

U kunt de bijnaam van het apparaat (weergavenaam) die op de camera wordt weergegeven, wijzigen.

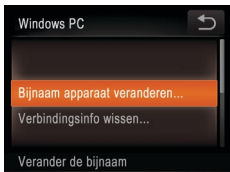

- Voer stap 5 uit in “Verbindingsinformatie bewerken” (📖103) en tik op [Bijnaam apparaat veranderen] om dit te selecteren.
- Tik in het invoerveld. Er verschijnt een toetsenbord. Voer de nieuwe bijnaam in (📖88).

Verbindingsinformatie wissen

U kunt verbindinginformatie (over apparaten waarmee u een verbinding hebt) als volgt wissen.

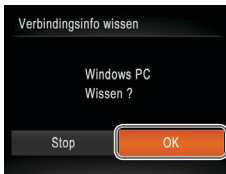

- Voer stap 5 uit in “Verbindingsinformatie bewerken” (📖103) en tik op [Verbindingsinfo wissen] om dit te selecteren.
- Tik op [OK] wanneer [Wissen (verbindingsinfo)?] wordt weergegeven.
- ▶ De verbindinginformatie wordt gewist en het scherm uit stap 1 wordt opnieuw weergegeven.

De standaardinstellingen voor Wi-Fi herstellen

Zet de standaardinstellingen van Wi-Fi terug als u geen eigenaar meer bent van de camera of als u deze weggooit.



1 Kies [Instellingen Wi-Fi].

- Tik op [FUNC.], tik op [MENU] en selecteer [Instellingen Wi-Fi] op het tabblad [🔧] (📖30).

Voorblad

Opmerkingen vooraf en wettelijke informatie

Inhoudsopgave: basishandelingen

Basishandleiding

Handleiding voor gevorderden

1 Basishandelingen van de camera

2 Modus Creatieve opname

3 Auto-modus/ Hybride automatisch

4 Andere opnamemodi

5 P-modus

6 Afspeelmodus

7 Wi-Fi-functies

8 Menu Instellingen

9 Accessoires

10 Bijlage

Index





2 Kies [Instellingen resetten].

- Tik op [Instellingen resetten].



3 Herstel de standaardinstellingen.

- Tik op [OK].
- ▶ De standaardinstellingen van Wi-Fi zijn nu teruggezet.



- Instellingen die zijn toegewezen aan de knop (85) worden ook teruggezet.
- Wanneer u de standaardinstellingen van Wi-Fi terugzet, worden ook alle Webservices die u met een computer hebt ingesteld ook verwijderd van de camera. Vergeet niet u alle Wi-Fi-instellingen terug te zetten voordat u deze optie gebruikt. Als u de instellingen die zijn voltooid in "Beelden naar een computer verzenden via CANON iIMAGE GATEWAY" (101) wilt wissen, verbindt u de camera met de computer en gebruikt u CameraWindow om de verbindingsgegevens te wissen.
- Om andere standaardinstellingen terug te zetten (behalve Wi-Fi), kiest u [Reset alle] op het tabblad [↑↑].

Voorblad

Opmerkingen vooraf en wettelijke informatie

Inhoudsopgave: basishandelingen

Basishandleiding

Handleiding voor gevorderden

1 Basishandelingen van de camera

2 Modus Creatieve opname

3 Auto-modus/ Hybride automatisch

4 Andere opnamemodi

5 P-modus

6 Afspeelmodus

7 Wi-Fi-functies

8 Menu Instellingen

9 Accessoires

10 Bijlage

Index



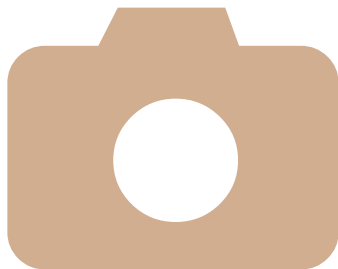

8

Menu Instellingen

Basisfuncties van de camera aanpassen voor meer gebruiksgemak

Basisfuncties van de camera aanpassen.....106

Voorblad

Opmerkingen vooraf en wettelijke informatie

Inhoudsopgave: basishandelingen

Basishandleiding

Handleiding voor gevorderden

1 Basishandelingen van de camera

2 Modus Creatieve opname

3 Auto-modus/ Hybride automatisch

4 Andere opnamemodi

5 P-modus

6 Afspeelmodus

7 Wi-Fi-functies

8 Menu Instellingen

9 Accessoires

10 Bijlage

Index



Basisfuncties van de camera aanpassen

Functies kunnen worden ingesteld op het tabblad [YT]. Voor meer gebruiksgemak kunt u handige en veelgebruikte functies naar wens aanpassen (130).

Camerageluiden dempen

U dempt camerageluiden en films als volgt.

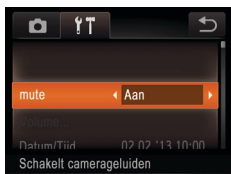

- Selecteer [mute] en kies vervolgens [Aan].



- Als u de camerageluiden dempt, worden films afgespeeld zonder geluid (65). Om films weer af te spelen met geluid, sleept u omhoog over het scherm. Pas het volume aan door omhoog of omlaag te slepen over het scherm.

Het volume aanpassen

U past het volume van afzonderlijke camerageluiden als volgt aan.

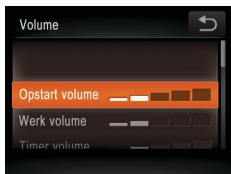

- Tik op [Volume].
- Sleep omhoog of omlaag om een item te selecteren, en pas vervolgens het volume aan door te tikken op de gewenste positie op de balk.

Datum en tijd

Wijzig de datum en tijd als volgt.



- Tik op [Datum/Tijd].
- Tik op het item dat u wilt instellen en druk vervolgens op [▲][▼] om de instelling aan te passen.

Wereldklok

Als u in het buitenland bent en wilt dat uw foto's de juiste lokale tijd en datum krijgen, moet u gewoon uw bestemming van tevoren registreren en naar die tijdzone overschakelen. Deze handige functie maakt het onnodig om de datum/tijd-instelling handmatig te wijzigen. Voordat u de wereldklok gebruikt, moet u de datum en tijd in uw tijdzone thuis instellen, zoals wordt beschreven in "De datum en tijd instellen" (13).

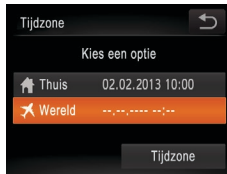

1 Geef uw bestemming op.

- Tik op [Tijdzone].
- Tik achtereenvolgens op [Wereld] en [Tijdzone].
- Tik op [◀][▶] en selecteer de tijdzone van uw bestemming.
- Om de zomertijd in te stellen (normale tijd plus 1 uur), tikt u op [☀Off] en kiest u [☀].
- Tik op [↶].

Voorblad

Opmerkingen vooraf en wettelijke informatie

Inhoudsopgave: basishandelingen

Basishandleiding

Handleiding voor gevorderden

1 Basishandelingen van de camera

2 Modus Creatieve opname

3 Auto-modus/Hybride automatisch

4 Andere opnamemodi

5 P-modus

6 Afspeelmodus

7 Wi-Fi-functies

8 Menu Instellingen

9 Accessoires

10 Bijlage

Index



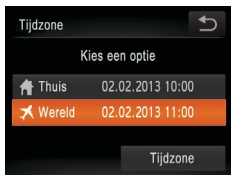

2 Schakel over naar de tijdzone van uw bestemming.

- Tik achtereenvolgens op [Wereld] en [↵].
- ▶ [Wereld] verschijnt nu op het opnamescherm (124).



- Als u in de modus [Wereld] de datum of tijd wijzigt (13), worden de datum en tijd voor de optie [Thuis] automatisch bijgewerkt.

Timing voor het intrekken van de lens

Om veiligheidsredenen wordt de lens ingetrokken ongeveer één minuut nadat u op de knop <▶> hebt gedrukt in een opnamemodus (26). Als u wilt dat de lens direct wordt ingetrokken nadat u op de knop <▶> hebt gedrukt, stelt u de tijdsduur voor het intrekken in op [0 sec.].



- Selecteer [Lens intrekken] en selecteer dan [0 sec.].

Eco-modus gebruiken

Met deze functie kunt u batterijvermogen sparen in de opnamemodus. Wanneer de camera niet in gebruik is, wordt het scherm snel donker om het batterijverbruik te beperken.



1 Configureer de instelling.

- Kies [Eco-modus] en vervolgens [Aan].
- ▶ [ECO] verschijnt nu op het opnamescherm (124).
- ▶ Het scherm wordt donkerder wanneer de camera gedurende ongeveer twee seconden niet wordt gebruikt. Het scherm gaat daarna na ongeveer tien seconden uit. De camera wordt na ongeveer drie minuten inactiviteit uitgeschakeld.

2 Maak de opname.

- Als het scherm is uitgeschakeld maar de lens nog niet is ingetrokken, kunt u het scherm weer inschakelen en gereedmaken voor het maken van opnamen door de sluiterring half in te drukken.

Voorblad

Opmerkingen vooraf en wettelijke informatie

Inhoudsopgave: basishandelingen

Basishandleiding

Handleiding voor gevorderden

1 Basishandelingen van de camera

2 Modus Creatieve opname

3 Auto-modus/Hybride automatisch

4 Andere opnamemodi

5 P-modus

6 Afspeelmodus

7 Wi-Fi-functies

8 Menu Instellingen

9 Accessoires

10 Bijlage

Index



Schermhelderheid

Pas de helderheid van het scherm als volgt aan.



- Selecteer [LCD Helderheid] en tik vervolgens op de gewenste positie op de balk om de helderheid aan te passen.

Kleurschema van het scherm



- Selecteer [Kleuroptie] en kies een optie.

Geheugenkaarten formatteren

Voordat u een nieuwe geheugenkaart of een geheugenkaart die is geformatteerd in een ander apparaat gaat gebruiken, moet u de kaart formatteren met deze camera.

Bij het formatteren worden alle gegevens op de geheugenkaart verwijderd. Voordat u gaat formatteren, kopieert u eerst de beelden van de geheugenkaart naar een computer, of stelt u de beelden op een andere manier veilig.

1 Open het scherm [Formateren].

- Tik op [Formateren].

2 Kies [OK].

- Tik op [OK].



3 Formateer de geheugenkaart.

- Tik op [OK] om te starten met formatteren.
- Als het formatteren is voltooid, verschijnt de melding [Geheugenkaart is geformatteerd]. Tik op [OK].



- ! Door het formatteren van de geheugenkaart of het wissen van de gegevens op de geheugenkaart wordt alleen de bestandsbeheer informatie op de kaart gewijzigd. Hiermee wordt dus niet de volledige inhoud gewist. Tref voorzorgsmaatregelen wanneer u een geheugenkaart weggooit, zoals het fysiek vernietigen van de kaart, om te voorkomen dat persoonlijke informatie wordt verspreid.

-  De totale capaciteit van de geheugenkaart die bij het formatteren wordt weergegeven op het scherm, kan minder zijn dan de aangegeven capaciteit.

Voorblad

Opmerkingen vooraf en wettelijke informatie

Inhoudsopgave: basishandelingen

Basishandleiding

Handleiding voor gevorderden

1 Basishandelingen van de camera

2 Modus Creatieve opname

3 Auto-modus/Hybride automatisch

4 Andere opnamemodi

5 P-modus

6 Afspeelmodus

7 Wi-Fi-functies

8 Menu Instellingen

9 Accessoires

10 Bijlage

Index



Low Level Format

Voer een Low Level Format uit in de volgende gevallen: [Geheugenkaart fout] wordt weergegeven, de camera functioneert niet goed, beelden op de kaart worden trager gelezen of opgeslagen, het maken van continu-opnamen gaat langzamer of het opnemen van een film wordt plotseling afgebroken. Bij een Low Level Format worden alle gegevens op de geheugenkaart gewist. Voordat u een Low Level Format uitvoert, kopieert u eerst de beelden van de geheugenkaart naar een computer, of stelt u de beelden op een andere manier veilig.



- Tik op het veld links van [Low Level Format] om dit te selecteren (markeren met een ✓).
- Voer de stappen 2–3 in “Geheugenkaarten formatteren” (108) uit om door te gaan met het formatteren.



- Een Low Level Format duurt langer dan “Geheugenkaarten formatteren” (108), omdat de gegevens in alle opslaggebieden van de geheugenkaart worden gewist.
- U kunt een Low Level Format van een geheugenkaart annuleren door op [Stop] te tikken. In dat geval zijn de gegevens gewist maar kunt u de geheugenkaart normaal blijven gebruiken.

Metrische/Niet-metrische weergave

Desgewenst kunt u de maateenheden die in de GPS-gegevens voor hoogte (67) en elders worden weergegeven, wijzigen van m/cm in ft/in.



- Selecteer [Maateenheden] en selecteer vervolgens [ft/in].

De gevoeligheid van het aanraakscherm verhogen

De gevoeligheid van het aanraakscherm kan worden verhoogd, zodat de camera reageert op lichtere aanraakhandelingen.



- Selecteer [Schermrespons] en selecteer vervolgens [Hoog].

Wi-Fi-instellingen aanpassen

De volgende opties zijn beschikbaar als u [Instellingen Wi-Fi] > [Mobiële apparaatverbinding] kiest.

- De bijnaam wijzigen (103)
- Het MAC-adres van de camera controleren (93)
- De instellingen voor Wi-Fi resetten (103)
- De weergave van doelapparaten uitschakelen (88)
- Smartphones verwijderen die zijn toegewezen aan de knop (104)

Voorblad

Opmerkingen vooraf en wettelijke informatie

Inhoudsopgave: basishandelingen

Basishandleiding

Handleiding voor gevorderden

1 Basishandelingen van de camera

2 Modus Creatieve opname

3 Auto-modus/Hybride automatisch

4 Andere opnamemodi

5 P-modus

6 Afspeelmodus

7 Wi-Fi-functies

8 Menu Instellingen

9 Accessoires

10 Bijlage

Index



Certificatielogo's controleren

Sommige logo's voor certificatievereisten waaraan de camera voldoet, kunnen op het scherm worden bekeken. Andere certificatielogo's staan in deze handleiding afgedrukt, op de verpakking van de camera, of op de camerabehuizing.

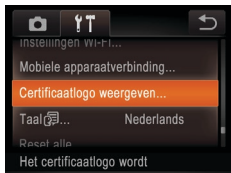

- Tik op [Certificaatlogo weergeven].

Taal van LCD-scherm

U kunt de weergavetaal desgewenst wijzigen.



- Tik op [Taal .
- Tik op de gewenste taal en tik daarna nogmaals op de taal.



- U kunt het scherm [Taal] ook openen in de afspeelmodus door te tikken op [FUNC.] en vervolgens de knop [MENU] ingedrukt te houden.





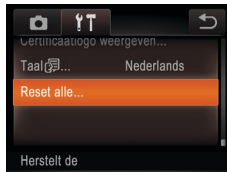



Standaardwaarden herstellen

Als u per ongeluk een instelling hebt gewijzigd, kunt u de standaardinstellingen van de camera herstellen.



- Tik op [Reset alle].
- Tik op [OK].
- ▶ De standaardinstellingen zijn nu hersteld.



- De volgende functies worden niet hersteld naar de standaardinstellingen.
 - Informatie die met Gezichts-ID is vastgelegd ( 44)
 - Instellingen op het tabblad  voor [Datum/Tijd] ( 106), [Tijdzone] ( 106) en [Taal]  ( 110)
 - Opnamemodus ( 53)
 - Wi-Fi-instellingen ( 80)

Voorblad

Opmerkingen vooraf
en wettelijke informatie

Inhoudsopgave:
basishandelingen

Basishandleiding

Handleiding voor
gevorderden

1 Basishandelingen
van de camera

2 Modus Creatieve
opname

3 Auto-modus/
Hybride automatisch

4 Andere
opnamemodi

5 P-modus

6 Afspeelmodus

7 Wi-Fi-functies

8 Menu
Instellingen

9 Accessoires

10 Bijlage

Index



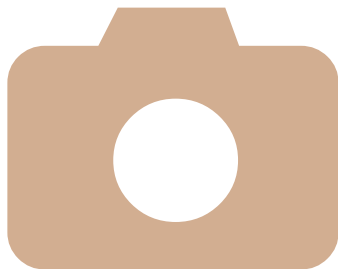

9

Accessoires

Haal meer uit uw camera met optionele Canon-accessoires en andere apart verkrijgbare, compatibele accessoires

Optionele accessoires	112
Optionele accessoires gebruiken.....	113
Beelden afdrukken	115

Voorblad

Opmerkingen vooraf
en wettelijke informatie

Inhoudsopgave:
basishandelingen

Basishandleiding

Handleiding voor
gevoerdere

1 Basishandelingen
van de camera

2 Modus Creatieve
opname

3 Auto-modus/
Hybride automatisch

4 Andere
opnamemodi

5 P-modus

6 Afspeelmodus

7 Wi-Fi-functies

8 Menu
Instellingen

9 Accessoires

10 Bijlage

Index



Optionele accessoires

De volgende camera-accessoires worden apart verkocht. De verkrijgbaarheid varieert per gebied, en sommige accessoires zijn wellicht niet meer verkrijgbaar.

Voedingen

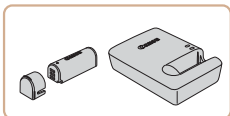

Batterij NB-9L

- Oplaadbare lithium-ionbatterij

Batterijlader CB-2LB/CB-2LBE

- Lader voor batterij NB-9L

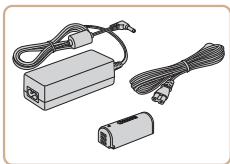

Voedingsadapterset ACK-DC70

- Hiermee kunt u de camera aansluiten op een gewoon stopcontact. Dit wordt aanbevolen wanneer u de camera gedurende langere tijd wilt gebruiken of wanneer u de camera aansluit op een printer of computer. U kunt op deze manier niet de batterij in de camera opladen.



- De batterijlader en de voedingsadapterset kunnen worden gebruikt in gebieden met een wisselspanning van 100–240 V (50/60 Hz).
- Als de stekker niet in het stopcontact past, moet u een geschikte stekkeradapter gebruiken. Gebruik geen elektrische transformator die is bedoeld voor op reis, omdat deze de batterij kan beschadigen.

Printers

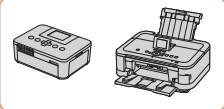

PictBridge-compatibele printers van Canon

- U kunt zonder computer beelden afdrukken als u uw camera aansluit op een PictBridge-compatibele printer van het merk Canon. Ga voor meer informatie naar een Canon-dealer bij u in de buurt.

Voorblad

Opmerkingen vooraf en wettelijke informatie

Inhoudsopgave: basishandelingen

Basishandleiding

Handleiding voor gevorderden

1 Basishandelingen van de camera

2 Modus Creatieve opname

3 Auto-modus/ Hybride automatisch

4 Andere opnamemodi

5 P-modus

6 Afspeelmodus

7 Wi-Fi-functies

8 Menu Instellingen

9 Accessoires

10 Bijlage

Index



Optionele accessoires gebruiken

De batterij opladen met de batterijlader

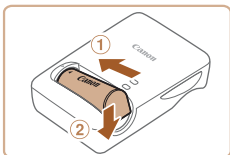

1 Plaats de batterij.

- Zorg dat de markering ▲ op de batterij samenvalt met die op de oplader en plaats de batterij door deze naar binnen (1) en omlaag (2) te drukken.

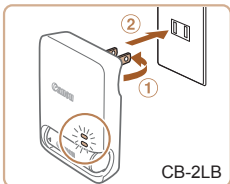

CB-2LB

2 Laad de batterij op.

- CB-2LB:** kantel de stekker naar buiten (1) en steek de oplader in een stopcontact (2).
- CB-2LBE:** sluit het netsnoer aan op de oplader en steek het andere uiteinde in een stopcontact.
- Het oplaadlampje gaat oranje branden en het opladen begint.
- Wanneer het opladen is voltooid, wordt het lampje groen.

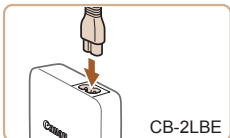

CB-2LBE

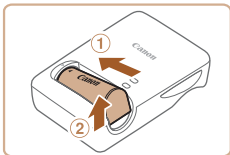

3 Verwijder de batterij.

- Haal het netsnoer van de batterijlader uit het stopcontact en verwijder de batterij door deze naar binnen (1) en omhoog (2) te drukken.



- Laad de batterij niet langer dan 24 uur achtereen op, om de batterij te beschermen en in goede staat te houden.
- Bij batterijladers die gebruik maken van een netsnoer mag u de lader of het snoer niet op andere voorwerpen aansluiten. Dit kan defect of schade aan het product tot gevolg hebben.



- Zie "Aantal opnamen/opnametijd, afspeeltijd" (130) voor meer informatie over de oplaadduur, het aantal opnamen en de opnameduur met een volledig opgeladen batterij.
- Opgeladen batterijen verliezen geleidelijk hun lading, ook als ze niet worden gebruikt. Laad de batterij op de dag dat u deze wilt gebruiken op, of vlak daarvoor.
- De lader kan worden gebruikt in gebieden met een wisselspanning van 100–240 V (50/60 Hz). Als de stekker niet in het stopcontact past, moet u een geschikte stekkeradapter gebruiken. Gebruik geen elektrische transformator die is bedoeld voor op reis, omdat deze de batterij kan beschadigen.

De camera voeden via het lichtnet

Als u de camera voedt via de afzonderlijk verkrijgbare voedingsadapterset ACK-DC70, hoeft u niet meer te letten op de resterende batterijlading.

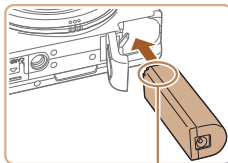

Aansluitpunten

1 Zorg dat de camera is uitgeschakeld.

2 Plaats de koppeling.

- Voer stap 1 in "De batterij plaatsen en opladen" (11) uit om het klepje te openen.
- Plaats de koppeling in de aangegeven richting, net als een batterij (voer stap 2 uit in "De batterij plaatsen en opladen" (11)).
- Voer stap 3 in "De batterij plaatsen en opladen" (11) uit om het klepje te sluiten.



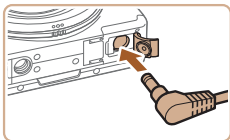

3 Sluit de adapter aan op de gelijkstroomkoppeling.

- Open het klepje en steek de stekker van de adapter helemaal in de koppeling.

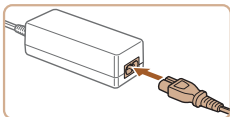

4 Sluit het netsnoer aan.

- Sluit het ene uiteinde van het netsnoer aan op de compacte voedingsadapter en steek vervolgens het andere uiteinde in een stopcontact.
- Schakel de camera in en gebruik deze zoals u wilt.
- Als u klaar bent, schakelt u de camera uit en haalt u het netsnoer uit het stopcontact.



- Haal de adapter of het netsnoer niet weg terwijl de camera nog is ingeschakeld. Daarmee kunt u de opnamen wissen of de camera beschadigen.
- Sluit de adapter of het adaptersnoer niet aan op andere voorwerpen. Dit kan defect of schade aan het product tot gevolg hebben.

Voorblad

Opmerkingen vooraf en wettelijke informatie

Inhoudsopgave: basishandelingen

Basishandleiding

Handleiding voor gevorderden

1 Basishandelingen van de camera

2 Modus Creatieve opname

3 Auto-modus/ Hybride automatisch

4 Andere opnamemodi

5 P-modus

6 Afspeelmodus

7 Wi-Fi-functies

8 Menu Instellingen

9 Accessoires

10 Bijlage

Index



Beelden afdrukken

U kunt uw foto's eenvoudig afdrukken door de camera aan te sluiten op een printer.

Hier wordt een compacte fotoprinter van de Canon SELPHY CP-serie gebruikt als voorbeeld. Afhankelijk van de printer kunnen de weergegeven schermen en beschikbare functies verschillen. Lees ook de handleiding van de printer voor aanvullende informatie.

Foto's afdrukken

U kunt uw foto's eenvoudig afdrukken als u de camera aansluit op een PictBridge-compatibele printer (afzonderlijk verkrijgbaar) met behulp van de meegeleverde interfacekabel (📖2).

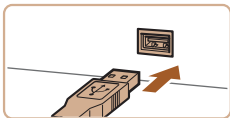
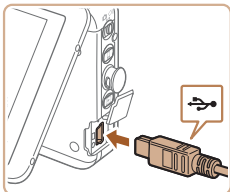

- Zorg dat de camera en de printer zijn uitgeschakeld.**
- Sluit de camera aan op de printer.**
 - Open het klepje. Houd de kleinste kabelstekker in de getoonde richting, en steek de stekker volledig in de aansluiting op de camera.
 - Sluit de grote kabelstekker aan op de printer. Raadpleeg de handleiding van de printer voor meer informatie over de aansluiting.

3 Schakel de printer in.

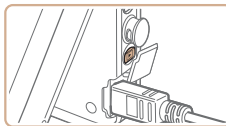

4 Schakel de camera in.

- Druk op de knop <▶> om de camera aan te zetten.

5 Selecteer een beeld.

- Blader door beelden door naar links of naar rechts te slepen en tik op een beeld dat u wilt selecteren.

6 Druk het beeld af.

- Tik op [FUNC.] en vervolgens op [🖨️].
- ▶ Het afdrukken start nu.
- Om andere beelden af te drukken, herhaalt u na het afdrukken de bovenstaande procedures vanaf stap 5.
- Wanneer u klaar bent met afdrukken, schakelt u de camera en de printer uit en verwijdert u de kabel.

- ⚠️ Gebruik de printer om het papierformaat, de indeling en dergelijke te configureren. Deze instellingen kunnen niet worden geconfigureerd vanaf de camera.
- Als de printer of instellingen niet kunnen worden geconfigureerd, worden de standaardprinterinstellingen gebruikt. Raadpleeg de handleiding van de printer voor meer informatie over de standaardprinterinstellingen.

- ✎ Zie "Printers" (📖112) voor PictBridge-compatibele printers van het merk Canon (afzonderlijk verkrijgbaar).



Filmscènes afdrukken

U kunt het huidige beeld in een gepauzeerde film als volgt afdrukken.

1 Open het afdrukscherm.

- Voer de stappen 1–5 in "Foto's afdrukken" (115) uit om een film te kiezen.

2 Selecteer de scène die u wilt afdrukken.

- Tik op het scherm om de film te starten en tik nogmaals wanneer de gewenste scène wordt weergegeven.
- De film wordt gepauzeerd en het filmbedieningspaneel wordt weergegeven.

3 Druk het beeld af.

- Tik op [Afdrukken].
- Het afdrukken start nu.



Beelden toevoegen aan een fotoboek

U kunt fotoboeken instellen op de camera door maximaal 998 beelden te selecteren op een geheugenkaart en deze te importeren in de meegeleverde software op uw computer, waar ze in een aparte map worden opgeslagen. Deze functie is handig wanneer u online afgedrukte fotoboeken bestelt of wanneer u fotoboeken afdrukt op uw eigen printer.

Een selectiemethode selecteren

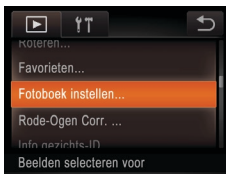

- Tik op [FUNC.], tik op [MENU], tik op [Fotoboek instellen] op het tabblad [▶] en bepaal vervolgens hoe u de beelden wilt selecteren.

- [!]
 - [!]
- [!] kan verschijnen op de camera om u te waarschuwen dat de geheugenkaart afdrুকinstellingen bevat die zijn geconfigureerd op een andere camera. Als u de afdrুকinstellingen wijzigt met deze camera, worden alle bestaande instellingen wellicht overschreven.

- [Pencil]
- Raadpleeg nadat u beelden op uw computer hebt geïmporteerd ook de *Softwarehandleiding* (20) en de handleiding van de printer voor meer informatie.

Afzonderlijke beelden toevoegen



1 Selecteer [Selectie].

- Volg de procedure in "Een selectiemethode selecteren" (116) en tik op [Selectie] om deze optie te kiezen.





2 Selecteer een beeld.

- Blader door beelden door naar links of naar rechts te slepen en tik op een beeld dat u wilt selecteren.
- ▶ [✓] wordt weergegeven.
- Raak het scherm nogmaals aan om het beeld te verwijderen uit het fotoboek. [✓] wordt niet meer weergegeven.
- Herhaal deze procedure om andere beelden op te geven.
- Als u klaar bent, tikt u op [OK] om terug te keren naar het menuscherm.

Foto's

Alle beelden toevoegen aan een fotoboek



- Volg de procedure in "Een selectiemethode selecteren" (📖 116) en tik op [Sel. alle beelden] om deze optie te kiezen.
- Tik op [OK].

Foto's

Alle beelden verwijderen uit een fotoboek



- Volg de procedure in "Een selectiemethode selecteren" (📖 116) en tik op [Wis alle selecties] om deze optie te kiezen.
- Tik op [OK].

Voorblad

Opmerkingen vooraf en wettelijke informatie

Inhoudsopgave: basishandelingen

Basishandleiding

Handleiding voor gevorderden

1 Basishandelingen van de camera

2 Modus Creatieve opname

3 Auto-modus/ Hybride automatisch

4 Andere opnamemodi

5 P-modus

6 Afspeelmodus

7 Wi-Fi-functies

8 Menu Instellingen

9 Accessoires

10 Bijlage

Index



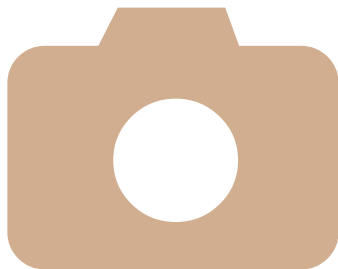

10

Bijlage

Nuttige informatie over het gebruik van de camera

Problemen oplossen.....	119
Berichten op het scherm	122
Informatie op het scherm	124
Functies en menutabellen	126
Voorzorgsmaatregelen	129
Specificaties	129

Voorblad

Opmerkingen vooraf
en wettelijke informatie

Inhoudsopgave:
basishandelingen

Basishandleiding

Handleiding voor
gevoerdenden

1 Basishandelingen
van de camera

2 Modus Creatieve
opname

3 Auto-modus/
Hybride automatisch

4 Andere
opnamemodi

5 P-modus

6 Afspeelmodus

7 Wi-Fi-functies

8 Menu
Instellingen

9 Accessoires

10 Bijlage

Index



Problemen oplossen

Controleer eerst het volgende als u denkt dat er een probleem is met de camera. Als u met de onderstaande tips uw probleem niet kunt verhelpen, neemt u contact op met de helpdesk van Canon Klantenservice.

Voeding

Er gebeurt niets als u op de ON/OFF-knop drukt.

- Controleer of de batterij is opgeladen (📖 11, 113).
- Controleer of de batterij in de juiste richting is geplaatst (📖 11).
- Controleer of het klepje van de geheugenkaart/batterijhouder goed is gesloten (📖 11, 13).
- Als de batterijpolen vuil zijn, nemen de prestaties van de batterij af. Reinig de polen met een wattenstaafje en plaats de batterij enige malen opnieuw.

De batterij is snel leeg.

- Bij lage temperaturen nemen de prestaties van batterijen af. Maak de batterij een beetje warm, bijvoorbeeld door deze in uw zak te houden. Zorg dat de polen niet in contact komen met metalen voorwerpen.
- Als dit niet helpt en de batterij weer snel leeg is na het opladen, is de levensduur verstreken. Koop dan een nieuwe batterij.

De lens wordt niet ingetrokken.

- Open het klepje van de geheugenkaart of de batterijhouder niet als de camera aanstaat. Sluit het klepje en schakel de camera in en daarna weer uit (📖 11, 13).

De batterij is gezwollen.

- Het is normaal dat batterijen een beetje zwellen. Dit is niet gevaarlijk. Als de batterij echter zodanig opzwellt dat deze niet meer in de camera past, moet u contact opnemen met de helpdesk van Canon Klantenondersteuning.

Opnamen maken

Er kunnen geen opnamen worden gemaakt.

- Schakel zo nodig van de afspeelmodus (📖 15) naar de opnamemodus door te drukken op de knop <📷>.

Vreemde weergave op het scherm bij weinig licht (📖 29).

Vreemde weergave op het scherm bij opnamen.

Houd er rekening mee dat de volgende weergaveproblemen niet op foto's worden vastgelegd, maar wel in films worden opgenomen.

- Bij helder licht kan het scherm donker worden.
- Bij TL- of LED-verlichting kan het scherm flikkeren.
- Als u een opname maakt met een heldere lichtbron, kan er een paarsachtige band verschijnen op het scherm.

Er is geen datumstempel aan de beelden toegevoegd.

- Hoewel met deze camera geen datumstempels kunnen worden toegevoegd aan beelden, kunnen beelden als volgt met de datum worden afgedrukt.
 - Gebruik de meegeleverde software om af te drukken
 - Raadpleeg de *Softwarehandleiding* (📖 20) voor meer informatie.
 - Gebruik de printerfuncties om af te drukken

[📷] verschijnt wanneer de sluiterring half wordt ingedrukt (📖 44).

- Stel [IS modus] in op [Continu] (📖 63).
- Stel de flitsmodus in op [📷] (📖 63).
- Verhoog de ISO-waarde (📖 61).
- Plaats de camera op een statief of neem andere maatregelen om de camera stil te houden. In dit geval moet u [IS modus] instellen op [Uit] (📖 63).

De opnamen zijn niet scherp.

- Druk de sluiterring half in om scherp te stellen op het onderwerp en druk de knop daarna volledig in om een opname te maken (📖 27).
- Zorg dat de onderwerpen zich binnen het scherpestelbereik bevinden (📖 131).
- Stel [AF-hulplicht] in op [Aan] (📖 51).

Opnamen zijn wazig.

- Afhankelijk van de omstandigheden tijdens de opname kan vervaging van beelden optreden wanneer Touch Shutter wordt gebruikt. Houd de camera stil tijdens de opname.

Er worden geen AF-kaders weergegeven en de camera stelt niet scherp wanneer de sluiterring half wordt indrukt.

- Om de AF-kaders weer te geven en de camera goed te laten scherpen, probeert u de gebieden met veel contrast in het centrum van de compositie te plaatsen voordat u de sluiterring half indrukt. Of probeer de sluiterring meerdere malen half in te drukken.

Voorblad

Opmerkingen vooraf en wettelijke informatie

Inhoudsopgave: basishandleidingen

Basishandleiding

Handleiding voor gevorderden

1 Basishandleidingen van de camera

2 Modus Creatieve opname

3 Auto-modus/ Hybride automatisch

4 Andere opnamemodi

5 P-modus

6 Afspeelmodus

7 Wi-Fi-functies

8 Menu Instellingen

9 Accessoires

10 Bijlage

Index



De onderwerpen in de opnamen zijn te donker.

- Stel de flitsmodus in op [⚡] (📖63).
- Pas de helderheid aan met behulp van belichtingscompensatie (📖60).
- Gebruik of spotmeting (📖60).

De onderwerpen zijn te helder, de highlights zijn vervaagd.

- Stel de flitsmodus in op [☀] (📖44).
- Pas de helderheid aan met behulp van belichtingscompensatie (📖60).
- Gebruik of spotmeting (📖60).
- Verminder de belichting van het onderwerp.

De opnamen zijn te donker, ondanks dat er is geflitst (📖38).

- Maak de opname binnen het bereik van de flits (📖130).
- Verhoog de ISO-waarde (📖61).

De onderwerpen in geflitste foto's zijn te helder, de highlights zijn vervaagd.

- Maak de opname binnen het bereik van de flits (📖130).
- Stel de flitsmodus in op [☀] (📖44).

Er verschijnen witte stippen of andere beeldartefacts in geflitste opnamen.

- Dit komt doordat het licht van de flitser wordt weerspiegeld door stof- of andere deeltjes in de lucht.

Opnamen zien er korrelig uit.

- Verlaag de ISO-waarde (📖61).

Personen hebben rode ogen.

- Bewerk beelden met Rode-ogencorrectie (📖77).

Het schrijven naar een geheugenkaart duurt te lang of het maken van continu-opnamen gaat langzamer.

- Voer via de camera een low-level format van de geheugenkaart uit (📖109).

Instellingen voor opnamen of voor het menu FUNC. zijn niet beschikbaar.

- Beschikbare instellingen variëren per opnamemodus. Zie "Beschikbare functies per opnamemodus", "Menu FUNC." en "Opnamemenu" (📖126–127).

Het pictogram voor baby's of kinderen wordt niet weergegeven.

- De pictogrammen voor baby's en kinderen worden niet weergegeven als de verjaardag niet is ingesteld bij de gezichts-informatie (📖44). Als de pictogrammen ook niet worden weergegeven wanneer de verjaardag wel is opgegeven, registreert u de gezichts-informatie opnieuw (📖44) of controleert u of de datum/tijd correct is ingesteld (📖106).

Films opnemen

De verstreken tijd wordt verkeerd weergegeven, of de opname wordt onderbroken.

- Formateer de geheugenkaart via de camera of gebruik een geheugenkaart die hogesnelheidsopnamen ondersteunt. Denk erom dat ook als de verstreken tijd verkeerd wordt weergegeven, de lengte van de films op de geheugenkaart overeenstemt met de werkelijke opnameduur (📖108, 130).

[🔴] verschijnt en de opname stopt automatisch.

De interne geheugenbuffer van de camera raakt vol omdat de camera niet snel genoeg naar de geheugenkaart kan schrijven. Probeer een van de volgende maatregelen:

- Voer via de camera een low-level format van de geheugenkaart uit (📖109).
- Verlaag de beeldkwaliteit (📖50).
- Gebruik een geheugenkaart die hogesnelheidsopnamen ondersteunt (📖130).

In- en uitzoomen is niet mogelijk.

- In- en uitzoomen is niet mogelijk als u films opneemt in de modi [📷] (📖55) en [📹] (📖57).

Afspelen

Afspelen is niet mogelijk.

- U kunt mogelijk geen beelden of films afspelen als u de bestandsnaam of mapstructuur hebt gewijzigd via een computer. Raadpleeg de *Softwarehandleiding* (📖20) voor informatie over mapstructuur en bestandsnamen.

Het afspelen stopt of het geluid hapert.

- Gebruik een geheugenkaart waarop u via de camera een low-level format hebt uitgevoerd (📖109).
- Korte onderbrekingen zijn mogelijk als u films afspeelt die zijn gekopieerd naar geheugenkaarten met trage leesnelheden.
- Als u films afspeelt op een computer met onvoldoende capaciteit, kunnen er kaders wegvallen en kan het geluid haperen.

Voorblad

Opmerkingen vooraf en wettelijke informatie

Inhoudsopgave: basishandleidingen

Basishandleiding

Handleiding voor gevorderden

1 Basishandleiding van de camera

2 Modus Creatieve opname

3 Auto-modus/ Hybride automatisch

4 Andere opnamemodi

5 P-modus

6 Afspeelmodus

7 Wi-Fi-functies

8 Menu Instellingen

9 Accessoires

10 Bijlage

Index



Geluid wordt niet weergegeven tijdens films.

- Pas het volume aan (🔊65) als [mute] is geactiveerd (🔇106) of als het geluid van de film zwak is.
- Er wordt geen geluid afgespeeld in films die zijn opgenomen in de modus [📺] (🔊55) of [📺] (🔊57) omdat in deze modi geen geluid wordt opgenomen.

Geheugenkaart

De geheugenkaart wordt niet herkend.

- Herstart de camera met de geheugenkaart erin (🔌13).

Wi-Fi

[📶] wordt niet weergegeven en u hebt geen toegang tot het Wi-Fi-menu.

- Het Wi-Fi-menu is niet beschikbaar in de opnamemodus. Ga naar de afspeelmodus en probeer het opnieuw.
- Tik op het scherm om over te schakelen naar de korte informatieweergave (🔌66).
- [📶] wordt niet weergegeven als u een vergrote weergave of een indexweergave gebruikt. Ga naar de enkelvoudige weergave en probeer het opnieuw.
- [📶] kan ook niet worden geopend in de gefilterde beeldweergave op basis van opgegeven voorwaarden. Annuleer de weergavestatus van de afbeelding in de zoekmodus.
- [📶] wordt niet weergegeven als de camera met een kabel verbonden is met een printer of een computer. Koppel de kabel los.

Kan geen apparaat/bestemming toevoegen.

- Er kunnen in totaal 20 items van verbindinginformatie aan de camera worden toegevoegd. Wis eerst overbodige verbindinginformatie van de camera en voeg daarna nieuwe apparaten/bestemmingen toe (🔌102).
- E-mail is de enige webservice waarvoor meerdere accounts kunnen worden ingesteld. Gebruik CameraWindow om de gewenste webservice-accounts te wijzigen (🔌89).
- Om een smartphone als een apparaat toe te voegen, installeert u eerst de toepassing CameraWindow op uw smartphone.
- Om een computer als een apparaat toe te voegen, installeert u eerst de meegeleverde CameraWindow-software op de computer. Controleer ook de omgeving en instellingen van uw computer en Wi-Fi (🔌92, 93).
- Vermijd het gebruik van de Wi-Fi-functie van de camera in de buurt van storingsbronnen, zoals magnetrons, Bluetooth-apparaten en andere apparaten die op de 2,4 GHz band werken.

- Plaats de camera dicht bij het apparaat waarmee u verbinding wilt maken (zoals het toegangspunt) en zorg ervoor dat er geen voorwerpen tussen de apparaten zijn.

Kan geen beelden verzenden.

- Het bestemmingsapparaat heeft onvoldoende opslagruimte. Vergroot de opslagruimte op het bestemmingsapparaat en verzend de afbeeldingen opnieuw.
- Het lipje voor de schrijfbeveiliging van de geheugenkaart van de bestemmingscamera staat in de vergrendelde positie. Schuif het lipje voor de schrijfbeveiliging in de ontgrendelde positie.

Kan de beeldgrootte niet wijzigen voor verzending.

- De afbeeldingsgrootte kan niet aangepast worden naar een hogere resolutie dan de oorspronkelijke resolutie.
- De grootte van films kan niet worden aangepast.

Het verzenden van beelden duurt lang./De Wi-Fi-verbinding is verbroken.

- Het kan lang duren om meerdere afbeeldingen te verzenden. Probeer de beeldgrootte te wijzigen naar [M2] of [S] om het verzenden te versnellen (🔌99).
- Het kan lang duren om films te verzenden.
- Vermijd het gebruik van de Wi-Fi-functie van de camera in de buurt van storingsbronnen, zoals magnetrons, Bluetooth-apparaten en andere apparaten die op de 2,4 GHz band werken. Het verzenden van beelden kan lang duren, zelfs als [📶] wordt weergegeven.
- Plaats de camera dicht bij het apparaat waarmee u verbinding wilt maken (zoals het toegangspunt) en zorg ervoor dat er geen voorwerpen tussen de apparaten zijn.
- Als u afbeeldingen naar een computer verzendt vanaf een geheugenkaart met een groot aantal afbeeldingen (ongeveer 1.000), kan de verbinding worden verbroken. Importeer de noodzakelijke afbeeldingen naar een computer en verklein het aantal afbeeldingen op de geheugenkaart door overbodige afbeeldingen te wissen.

Wis de gegevens van de Wi-Fi-verbinding voordat u de camera weggooit of aan iemand anders geeft.

- Reset de Wi-Fi-instellingen (🔌103).

Voorblad

Opmerkingen vooraf en wettelijke informatie

Inhoudsopgave: basishandleidingen

Basishandleiding

Handleiding voor gevorderden

1 Basishandleiding van de camera

2 Modus Creatieve opname

3 Auto-modus/ Hybride automatisch

4 Andere opnamemodi

5 P-modus

6 Afspeelmodus

7 Wi-Fi-functies

8 Menu Instellingen

9 Accessoires

10 Bijlage

Index



Berichten op het scherm

Indien er een foutmelding verschijnt op het scherm, reageert u als volgt.

Geen geheugenkaart

- Wellicht is de geheugenkaart in de verkeerde richting geplaatst. Plaats de geheugenkaart opnieuw en in de juiste richting (📖13).

Kan niet opnemen

- U probeert een opname te maken zonder geheugenkaart in de camera. Plaats de geheugenkaart in de juiste richting om opnamen te maken (📖13).

Geheugenkaart fout (📖109)

- Neem contact op met een helpdesk van de klantenondersteuning van Canon (📖13) als dezelfde foutmelding blijft verschijnen nadat u een ondersteunde geheugenkaart (📖2) hebt geformatteerd en correct hebt geplaatst.

Te weinig kaartruimte

- Er is onvoldoende ruimte vrij op de geheugenkaart om opnamen te maken (📖32, 35, 53, 59) of beelden te bewerken (📖77). Wis de overbodige beelden (📖72, 73) of plaats een geheugenkaart met voldoende vrije ruimte (📖13).

Touch AF niet beschikbaar

- Touch AF is niet beschikbaar in de huidige opnamemodus (📖126).

Touch AF geannuleerd

- Het onderwerp dat u voor Touch AF hebt geselecteerd, kan niet meer worden gedetecteerd (📖43).

Laad de batterij op (📖11, 113)

Geen beeld.

- De geheugenkaart bevat geen beelden die kunnen worden weergegeven.

Beveiligd!

- Beelden die zijn beveiligd op een andere camera of op een computer, kunnen mogelijk niet worden gewist om te voorkomen dat u ze per ongeluk wist.

Onbekend beeld/Incompatible JPEG/Beeld te groot./Kan geen MOV afspelen/Kan geen MP4 afspelen

- Niet-ondersteunde of beschadigde beelden kunnen niet worden weergegeven.

- Beelden die zijn bewerkt op een computer, beelden waarvan de bestandsnaam is gewijzigd en beelden die met een andere camera zijn gemaakt, kunnen mogelijk niet worden afgespeeld.

Kan niet vergroten!/Kan niet roteren/Kan beeld niet wijzigen/Kan Niet Wijzigen/Kan niet aan Cat. toekennen/Niet selecteerbaar beeld./Geen ID-info

- De volgende functies zijn wellicht niet beschikbaar voor beelden waarvan de bestandsnaam is gewijzigd of die al zijn bewerkt op een computer, of beelden die met een andere camera zijn gemaakt. Denk erom dat functies met een sterretje (*) niet beschikbaar zijn voor films. Vergroten* (📖71), Favorieten (📖75), Roteren (📖74), Bewerken* (📖77), Fotoboek instellen* (📖116) en ID-info bew.* (📖70).

Selectielimiet bereikt

- U hebt meer dan 998 beelden geselecteerd voor Fotoboek instellen (📖116). Selecteer 998 beelden of minder.
- De instellingen voor Fotoboek instellen (📖116) konden niet correct worden opgeslagen. Verminder het aantal geselecteerde beelden en probeer het opnieuw.
- U wilde 500 of meer beelden kiezen bij Wissen (📖72), Favorieten (📖75) of Fotoboek instellen (📖116).

Communicatie fout

- Er konden geen beelden naar de computer worden overgedragen of worden afgedrukt vanwege het te grote aantal beelden (ongeveer 1.000) dat is opgeslagen op de geheugenkaart. Gebruik een USB-kaartlezer om de beelden te downloaden. Plaats de geheugenkaart rechtstreeks in de kaartsleuf van de printer om af te drukken.

Fout in benaming.

- De map kon niet worden gemaakt of opnamen konden niet worden gemaakt, omdat het maximum aantal mappen (999) voor de opslag van beelden op de kaart en het maximum aantal beelden (9999) voor beelden in mappen zijn bereikt. Formateer de geheugenkaart (📖108).

Lens fout

- Deze fout kan optreden als u de lens vasthoudt terwijl deze in beweging is of als u de camera gebruikt in een omgeving met veel stof of zand in de lucht.
- Als deze foutmelding vaak verschijnt, kan dit duiden op schade aan de camera. Neem contact op met de helpdesk van Canon Klantenondersteuning.

Voorblad

Opmerkingen vooraf en wettelijke informatie

Inhoudsopgave: basishandelingen

Basishandleiding

Handleiding voor gevorderden

1 Basishandelingen van de camera

2 Modus Creatieve opname

3 Auto-modus/ Hybride automatisch

4 Andere opnamemodi

5 P-modus

6 Afspeelmodus

7 Wi-Fi-functies

8 Menu Instellingen

9 Accessoires

10 Bijlage

Index



Camerafout gedetecteerd (foutnummer)

- Als deze foutmelding verschijnt direct nadat u een opname hebt gemaakt, is het beeld mogelijk niet opgeslagen. Ga naar de afspeelmodus om dit te controleren.
- Als deze foutmelding vaak verschijnt, kan dit duiden op schade aan de camera. Schrijf in dat geval de foutcode op (Exx) en neem contact op met de helpdesk van Canon Klantenondersteuning.

bestandsfout

- Foto's die met een andere camera zijn gemaakt of beelden die zijn gewijzigd met computersoftware, kunt u wellicht niet correct afdrukken (115), zelfs als de camera is aangesloten op de printer.

Print fout

- Start de printer opnieuw en voltooi nogmaals de instelling op de camera.

Absorptiekussen inkt vol

- Neem contact op met een helpdesk van Canon Klantenondersteuning en vraag om een vervangend inktabsorptiekussen.

Wi-Fi

Verbinding mislukt

- Er zijn geen toegangspunten herkend. Controleer de instellingen van de toegangspunten (94).
- Een apparaat wordt niet gevonden. Zet de camera uit en weer aan en probeer opnieuw verbinding te maken.
- Controleer het apparaat waarmee u verbinding wilt maken en zorg dat het klaar is om verbinding te maken.

Kan toegangspunt niet bepalen

- De WPS-knoppen van meerdere toegangspunten zijn gelijktijdig ingedrukt. Probeer opnieuw verbinding te maken.

Geen toegangspunten gevonden

- Controleer of het toegangspunt is ingeschakeld.
- Zorg dat u de juiste SSID invoert als u handmatig verbinding maakt met een toegangspunt.

Onjuiste versleutelingscode Wi-Fi/Onjuiste beveiligingsinstellingen Wi-Fi

- Controleer de beveiligingsinstellingen van de toegangspunten (93).

IP-adresconflict

- Stel het IP-adres opnieuw in zodat er geen conflict is met een ander IP-adres.

Verbinding verbroken/Bestand(en) niet ontvangen/Bestand(en) niet verzonden

- Mogelijk worden in uw omgeving Wi-Fi-signalen belemmerd.
- Vermijd het gebruik van de Wi-Fi-functie van de camera in de buurt van magnetrons, Bluetooth-apparaten en andere apparaten die op de 2,4 GHz band werken.
- Plaats de camera dichtbij het apparaat waarmee u verbinding wilt maken (zoals het toegangspunt) en zorg ervoor dat er geen voorwerpen tussen de apparaten zijn.
- Controleer het verbonden apparaat om te zien of er geen fouten zijn.

Bestand(en) niet verzonden

Geheugenkaart fout

- Neem contact op met een helpdesk van de klantenondersteuning van Canon indien dezelfde foutmelding blijft verschijnen nadat u een geformatteerde geheugenkaart correct hebt geplaatst.

Bestand(en) niet ontvangen

Te weinig kaartruimte

- Er is onvoldoende vrije ruimte op de geheugenkaart om afbeeldingen te ontvangen. Wis beelden om ruimte vrij te maken op de geheugenkaart of plaats een geheugenkaart met voldoende ruimte.

Bestand(en) niet ontvangen

Fout in benaming.

- Als het hoogste mapnummer (999) en het hoogste afbeeldingsnummer (9999) zijn bereikt op de ontvangende camera, kunnen er geen afbeeldingen worden ontvangen.

Onvoldoende ruimte op server

- Verwijder overbodige afbeeldingen die u naar CANON iMAGE GATEWAY hebt geüpload om ruimte vrij te maken.
- Slu de beelden die via een server (101) zijn verzonden op uw computer op.

SSL-certificaat niet geldig

Maak verbinding met een pc en reset met de software

- Controleer of de datum- en tijdsinstellingen van de camera correct zijn. Nadat u hebt bevestigd dat de instellingen correct zijn, moet u de instructies op het scherm volgen en de instellingen opnieuw aanpassen.

Controleer netwerkinstellingen

- Controleer of uw computer met de huidige netwerkinstellingen verbinding kan maken met internet.

Voorblad

Opmerkingen vooraf en wettelijke informatie

Inhoudsopgave: basishandleiding

Basishandleiding

Handleiding voor gevorderden

1 Basishandleiding van de camera

2 Modus Creatieve opname

3 Auto-modus/Hybride automatisch

4 Andere opnamemodi

5 P-modus

6 Afspeelmodus

7 Wi-Fi-functies

8 Menu Instellingen

9 Accessoires

10 Bijlage

Index



Informatie op het scherm

Opname (informatieweergave)

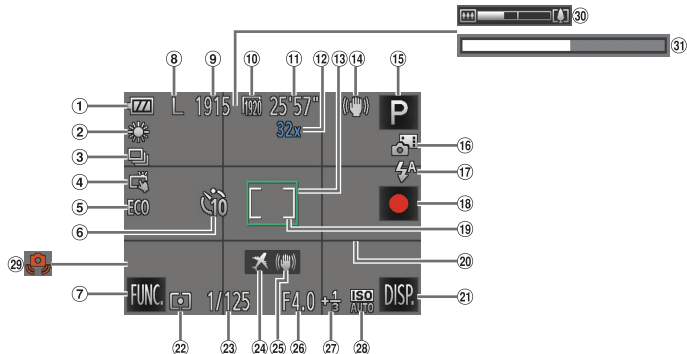

- | | | |
|------------------------|--|-----------------------------------|
| 1 Batterijniveau (124) | 9 Aantal opnamen* (130) | 16 Modus Hybride automatisch (38) |
| 2 Witbalans (61) | 10 Filmresolutie (50) | 17 Flitsmodus (44, 63) |
| 3 Transport mode (62) | 11 Resterende tijd (130) | 18 Filmopname (37, 57) |
| 4 Touch Shutter (43) | 12 Digitale zoomvergroting (41) | 19 Spotmetingpunt-kader (60) |
| 5 Eco-modus (107) | 13 AF-kader (17) | 20 Raster (50) |
| 6 Zelfontspanner (42) | 14 Pictogram IS modus (40) | 21 DISP. (Display) (29) |
| 7 FUNC. (Functie) (29) | 15 Opnamemodus (126), Compositiepictogram (39) | 22 Meetmethode (60) |
| 8 Fotoresolutie (49) | | 23 Sluittertijd |

- | | | |
|--------------------------------------|--------------------------------------|--|
| 24 Tijdzone (106) | 28 ISO-waarde (61) | 31 Super slow-motionfilm (opnametijd) (57) |
| 25 Beeldstabilisatie (63) | 29 Waarschuwing: camera beweegt (38) | |
| 26 Diafragma-waarde | 30 Zoombalk (36) | |
| 27 Belichtingscompensatieniveau (60) | | |

* Geeft in de modus [] het aantal beschikbare opnamen aan.

Batterijniveau

Op het scherm verschijnt een pictogram of bericht dat het resterende niveau van de batterij aangeeft.

Scherm	Details
	Voldoende opgeladen
	Iets leger, maar nog voldoende opgeladen
	Bijna leeg; batterij moet worden opgeladen
[Laad de batterij op]	Leeg; batterij moet NU worden opgeladen
	Bezig met opladen (11)
	Opladen voltooid (11)

Voorblad

Opmerkingen vooraf en wettelijke informatie

Inhoudsopgave: basishandleidingen

Basishandleiding

Handleiding voor gevorderden

1 Basishandleidingen van de camera

2 Modus Creatieve opname

3 Auto-modus/Hybride automatisch

4 Andere opnamemodi

5 P-modus

6 Afspeelmodus

7 Wi-Fi-functies

8 Menu Instellingen

9 Accessoires

10 Bijlage

Index



Afspelen (uitgebreide informatieweergave)

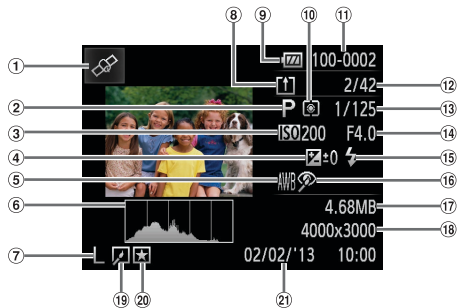

- | | | |
|---|--|----------------------------|
| ① GPS-informatieweergave (67) | ⑧ Beelden zijn opgeslagen op een computer (101) | ⑩ Rode-ogencorrectie (77) |
| ② Opnamemodus (126) | ⑨ Batterijniveau (124) | ⑪ Bestands grootte (130) |
| ③ ISO-waarde (61), Afspeelsnelheid (57, 55) | ⑩ Meetmethode (60) | ⑫ Films: Afspeeltijd (130) |
| ④ Belichtingscompensatieniveau (60) | ⑪ Mapnummer - bestandsnummer (77) | ⑬ Beeld bewerken (77) |
| ⑤ Witbalans (61) | ⑫ Nummer huidig beeld / totaal aantal beelden | ⑭ Favorieten (75) |
| ⑥ Histogram (67) | ⑬ Sluittijd (foto's), Beeldkwaliteit / Aantal beelden (films) (50) | ⑮ Opnamedatum/-tijd (13) |
| ⑦ Resolutie (49), MOV (films) | ⑭ Diafragma waarde | |
| | ⑮ Flitser (63) | |

Overzicht van filmbedieningspaneel in “Bekijken” (65)

	Tik om het volumepaneel weer te geven. Tik vervolgens op [▲][▼] om het volume aan te passen. Bij een volume van 0 verschijnt [◀].
	Afspelen
	Achteruit springen* of Vorige clip (79)
	Vorig beeld (Om langzaam terug te spoelen, blijft u op dit pictogram tikken.)
	Volgend beeld (Om langzaam vooruit te spoelen, blijft u op dit pictogram tikken.)
	Vooruit springen* of Volgende clip (79)
	Clip wissen (verschijnt alleen wanneer u een digest-film (79) hebt geselecteerd)
	Bewerken (78)

* Geeft het beeld ongeveer 4 seconden voor of na het huidige beeld weer.



- Om een ander frame weer te geven, tikt u op de schuifbalk of sleept u deze naar links of naar rechts.

Voorblad

Opmerkingen vooraf en wettelijke informatie

Inhoudsopgave: basishandelingen

Basishandleiding

Handleiding voor gevorderden

1 Basishandelingen van de camera

2 Modus Creatieve opname

3 Auto-modus/ Hybride automatisch

4 Andere opnamemodi

5 P-modus

6 Afspeelmodus

7 Wi-Fi-functies

8 Menu Instellingen

9 Accessoires

10 Bijlage

Index



Functies en menutabellen

Beschikbare functies per opnamemodus

Functie	Opnamemodus									
Digitale Zoom (41)	–	○	○	○	–	–	–	–	–	–
Aanraking AF (43)	*1	–	○	*1	–	–	–	–	*1	–
Touch Shutter (43)	○	*2	○	○	*3	–	*2	*2	○	*2
Schermschakelen (29)										
Informatieweergave	○	○	○	○	○	○	○	○	○	○
Geen informatieweergave	○	○	○	○	○	○	○	○	○	○

○ Is beschikbaar of wordt automatisch ingesteld. – Niet beschikbaar.

*1 Het kader wordt groen weergegeven wanneer u de sluiterring half indrukt en de scherpstelling en het helderheidsniveau kunnen niet worden gewijzigd.

*2 Het kader wordt groen weergegeven wanneer op het scherm tikt en de scherpstelling en het helderheidsniveau kunnen niet worden gewijzigd.

*3 Alleen beschikbaar voor opnemen. Onderwerpbepaling niet beschikbaar.

Menu FUNC.

Functie	Opnamemodus									
Meetmethode (60)										
	○	○	○	○	○	○	○	○	○	○
	–	–	–	○	–	–	–	–	–	–
Witbalans (61)										
AWB	○	○	○	○	○	○	○	○	○	○
	–	–	–	○	–	–	–	–	–	–
ISO-waarde (61)										
ISO AUTO	○	○	○	○	○	○	○	○	○	○
ISO 80 100 200 400 800 1600 3200 6400	–	–	–	○	–	–	–	–	–	–
Flitser (44, 63)										
	–	○	○	○	○	○	○	○	○	–
	–	–	–	○	○	○	○	○	○	–
	○	○	○	○	○	○	○	○	○	○
Belichtingscompensatie (60)	–	–	–	○	○	○	○	○	○	–
Zelfontspanner (42)										
	○	○	○	○	○	○	○	○	○	○
Transport mode (62)										
	○	○	○	○	○	○	○	○	○	○
	–	–	○	–	–	–	–	–	–	–
	–	–	–	○	○	○	○	○	○	–

○ Is beschikbaar of wordt automatisch ingesteld. – Niet beschikbaar.

Voorblad

Opmerkingen vooraf en wettelijke informatie

Inhoudsopgave: basishandelingen

Basishandleiding

Handleiding voor gevorderden

1 Basishandelingen van de camera

2 Modus Creatieve opname

3 Auto-modus/Hybride automatisch

4 Andere opnamemodi

5 P-modus

6 Afspeelmodus

7 Wi-Fi-functies

8 Menu Instellingen

9 Accessoires

10 Bijlage

Index



Opnamemodus											
Functie			AUTO	P							
Hoogte/breedte foto											
16:9 3:2 4:3 1:1		-	-	○	○	-	*1	-	-	○	-
Resolutie											
L		○	○	○	○	○	○	○	○	○	○
M1 M2 S		-	○	○	○	-	-	-	-	-	○
Filmkwaliteit											
1920		○	○	○	○	○	-	○	○	○	-
1280 640		○	○	○	○	○	*2	○	○	○	-
4240 4720		-	-	-	-	-	-	-	-	-	○

○ Is beschikbaar of wordt automatisch ingesteld. – Niet beschikbaar.

*1 Alleen [4:3] en [16:9] zijn beschikbaar.

*2 Synchroniseert met de ingestelde verhouding en wordt automatisch aangepast

Opnamemenu											
Functie			AUTO	P							
Touch Shutter											
Aan		○	○	○	○	○	-	○	○	○	○
Uit		○	○	○	○	○	○	○	○	○	○
AF-hulplicht											
Aan/Uit		○	○	○	○	○	○	○	○	○	○
Afbeelding direct bekijken											
Weergave-tijd	Uit/Snel	-	○	○	○	○	○	○	○	○	-
	2 sec./4 sec./8 sec./Vastzetten	○	○	○	○	○	○	○	○	○	-
Scherm-info	Uit	○	○	○	○	○	○	○	○	○	-
	details	-	○	○	○	○	○	○	○	○	-
Raster											
Aan/Uit		○	○	○	○	○	○	○	○	○	○
IS modus											
Uit/Continu		○	○	○	○	○	○	○	○	○	○
Opname		-	-	-	○	○	○	○	○	○	-
Inst. gezichts-ID		-	○	○	○	○	○	○	○	○	○

○ Is beschikbaar of wordt automatisch ingesteld. – Niet beschikbaar.

Voorblad

Opmerkingen vooraf en wettelijke informatie

Inhoudsopgave: basishandelingen

Basishandleiding

Handleiding voor gevorderden

1 Basishandelingen van de camera

2 Modus Creatieve opname

3 Auto-modus/ Hybride automatisch

4 Andere opnamemodi

5 P-modus

6 Afspeelmodus

7 Wi-Fi-functies

8 Menu Instellingen

9 Accessoires

10 Bijlage

Index



⚙️ Menu Instellen

Item	Zie pagina	Item	Zie pagina
mute	📖 106	Formatteren	📖 108, 109
Volume	📖 106	Maateenheden	📖 109
Datum/Tijd	📖 13	Schermrespons	📖 109
Tijdzone	📖 106	Instellingen Wi-Fi	📖 80
Lens intrekken	📖 107	Mobiele apparaat-verbinding	📖 85
Eco-modus	📖 107	Certificaatlogo weergeven	📖 110
LCD Helderheid	📖 108	Taal 	📖 15
Kleuroptie	📖 108	Reset alle	📖 110

▶️ Menu Afspelen

Item	Zie pagina	Item	Zie pagina
Wissen	📖 72	Info gezichts-ID	📖 68
Roteren	📖 74	Beelden groep.	📖 33
Favorieten	📖 75	Autom. draaien	📖 74
Fotoboek instellen	📖 116	Touch-acties inst.	📖 76
Rode-Ogen Corr.	📖 77		

🎮 Afspeelmodus menu FUNC.

Item	Zie pagina	Item	Zie pagina
Roteren	📖 74	Gekopp. Digest-film afsp.* ²	📖 67
Favorieten	📖 75	Digest-films weerg./afsp.	📖 68
Wissen	📖 72	Beeld zoeken	📖 69
Print* ¹	📖 115	Diavoorstelling	📖 72

* 1 Verschijnt als de camera is aangesloten op een PictBridge-compatibele printer (📖 115).

* 2 Wordt weergegeven als foto's die zijn opgenomen in de modus  zijn geselecteerd.

Voorblad

Opmerkingen vooraf en wettelijke informatie

Inhoudsopgave: basishandelingen

Basishandleiding

Handleiding voor gevorderden

1 Basishandelingen van de camera

2 Modus Creatieve opname

3 Auto-modus/Hybride automatisch

4 Andere opnamemodi

5 P-modus

6 Afspeelmodus

7 Wi-Fi-functies

8 Menu Instellingen

9 Accessoires

10 Bijlage

Index



Vorzorgsmaatregelen

- De camera is een apparaat met zeer geavanceerde elektronica. Laat de camera niet vallen en stel deze niet bloot aan schokken of stoten.
- Plaats de camera nooit in de nabijheid van magneten, motoren of andere apparaten die sterke elektromagnetische velden genereren. Dit kan leiden tot storing of verlies van beeldgegevens.
- Als er waterdruppels of vuil vastzitten op de camera of het scherm, wrijf u dit af met een droge zachte doek, zoals een brillendoekje. Niet hard wrijven of hard drukken.
- Gebruik nooit reinigingsmiddelen die organische oplosmiddelen bevatten om de camera of het scherm schoon te maken.
- Gebruik een lensblazer om stof en vuil te verwijderen van de lens. Als het schoonmaken niet goed lukt, kunt u contact opnemen met de helpdesk van Canon Klantenondersteuning.
- Er kan condensatie ontstaan op de camera na plotselinge temperatuursveranderingen (wanneer de camera wordt verplaatst van een koude naar een warme omgeving). U kunt dit voorkomen door de camera in een luchtdichte, hersluitbare plastic tas te plaatsen en zo geleidelijk aan de temperatuursveranderingen te laten wennen voordat u de camera uit de tas haalt.
- Staak het gebruik van de camera onmiddellijk als er condensatie ontstaat. Als u de camera in deze toestand toch blijft gebruiken, kan deze beschadigd raken. Verwijder de batterij en de geheugenkaart en wacht tot het vocht is verdampt voordat u de camera weer in gebruik neemt.
- Voordat u een batterij gedurende langere tijd gaat opbergen, moet u de resterende lading opgebruiken, de batterij uit de camera halen en in een plastic zak of vergelijkbare plaats bewaren. Wanneer u een gedeeltelijk opgeladen batterij lange tijd (ongeveer een jaar) niet gebruikt, kan dit de levensduur beperken of de prestaties doen afnemen.

Specificaties

Effectieve pixels in de camera (max.)	Circa 12,1 megapixels
Focuslengte lens	8x zoom: 5.0 (G)–40.0 (T) mm (equivalent aan 35 mm-film: 28 (G)–224 (T) mm)
LCD-monitor	Kleuren-TFT-LCD van 7,1 cm (2,8 inch) (aanraakscherm) Effectieve pixels: Circa 461.000 pixels.
Bestandsformaat	Design rule for Camera File system, compatibel met DPOF (versie 1.1)
Gegevenstype	Foto's: Exif 2.3 (JPEG) Films: MOV (beeldgegevens: H.264; audiogegevens: Linear PCM (mono))
Interface	Hi-speed USB
Wi-Fi-standaarden	IEEE802.11b/g/n* * Enkel 2,4 GHz band
Verzendmethoden Wi-Fi	OFDM-modulatie (IEEE 802.11g/n) DSSS-modulatie (IEEE 802.11b)
Communicatiemodi Wi-Fi	Infrastructuurmodus*, Ad-hocmodus * Ondersteunt Wi-Fi Protected Setup
Ondersteunde Wi-Fi-kanalen	1–11 (PC2004) of 1–13 (PC1864) Modelnummers aangegeven tussen haakjes (83)
Beveiliging Wi-Fi	WEP, WPA-PSK (AES/TKIP), WPA2-PSK (AES/TKIP)
Stroombron	Batterij NB-9L Voedingsadapterset ACK-DC70
Afmetingen (gebaseerd op CIPA-normen)	78,6 x 60,2 x 29,3 mm
Gewicht (gebaseerd op CIPA-normen)	Circa 195 g (inclusief batterij en geheugenkaart) Circa 174 g (alleen camerabehuizing)

Voorblad

Opmerkingen vooraf en wettelijke informatie

Inhoudsopgave: basishandleidingen

Basishandleiding

Handleiding voor gevorderden

1 Basishandleiding van de camera

2 Modus Creatieve opname

3 Auto-modus/Hybride automatisch

4 Andere opnamemodi

5 P-modus

6 Afspeelmodus

7 Wi-Fi-functies

8 Menu Instellingen

9 Accessoires

10 Bijlage

Index



Aantal opnamen/opnametijd, afspeeltijd

Aantal opnamen	Circa 200
in Eco-modus	Circa 280
Opnameduur film*1	Circa 35 minuten
Continu-opnamen*2	Circa 1 uur en 10 minuten
Afspeeltijd	Circa 4 uur

*1 Tijden zijn gebaseerd op standaardinstellingen bij het uitvoeren van normale handelingen, zoals opnemen, pauzeren, de camera in- en uitschakelen en zoomen.

*2 Beschikbare tijd voor herhaaldelijk opnemen van maximum filmlengte (tot opname automatisch wordt gestopt).

- Het aantal opnamen dat kan worden gemaakt, is gebaseerd op richtlijnen voor metingen van de CIPA (Camera & Imaging Products Association).
- Onder bepaalde opnameomstandigheden zijn het aantal opnamen en de opnametijd lager dan hierboven is aangegeven.
- Aantal opnamen/tijd met een volledig opgeladen batterij.

Aantal 4:3-opnamen per geheugenkaart

Opnamepixels	Aantal 4:3-opnamen per geheugenkaart (aantal opnamen bij benadering)	
	4 GB	16 GB
L (Groot) 12M/4000x3000	1077	4338
M1 (Medium 1) 6M/2816x2112	1829	7362
M2 (Medium 2) 2M/1600x1200	6354	25574
S (Klein) 0.3M/640x480	20124	80988

- De waarden in de tabel zijn gemeten volgens de normen van Canon en kunnen variëren naargelang het onderwerp, de geheugenkaart en de camera-instellingen.

- De waarden in de tabel zijn gebaseerd op een beeldverhouding van 4:3. Als de verhouding is gewijzigd (📷49), kunnen er meer opnamen worden gemaakt, omdat per opname minder gegevens worden gebruikt dan bij opnamen van 4:3. Aangezien (M2) 16:9-beelden echter een resolutie hebben van 1920 x 1080 pixels, zijn hiervoor meer gegevens nodig dan voor 4:3-beelden.

Opnametijd per geheugenkaart

Beeldkwaliteit	Opnametijd per geheugenkaart	
	4 GB	16 GB
📷1920	14 min. 32 sec.	58 min. 38 sec.
📷1280	20 min. 41 sec.	1 uur 23 min. 26 sec.
📷640	43 min. 37 sec.	2 uur 55 min. 56 sec.

- De waarden in de tabel zijn gemeten volgens de normen van Canon en kunnen variëren naargelang het onderwerp, de geheugenkaart en de camera-instellingen.
- De opname stopt automatisch wanneer de bestandsgrootte van de clip 4 GB is of wanneer de opnameduur ongeveer 10 minuten is bij (📷1920) of (📷1280) of ongeveer 1 uur bij (📷640).
- Bij sommige geheugenkaarten kan de opname ook worden gestopt als de maximale cliplengte nog niet is bereikt. U kunt het beste SD Speed Class 6-geheugenkaarten of hoger gebruiken.

Flitsbereik

Maximale groothoek (📷*)	50–90 cm
-------------------------	----------

- Macro-onderwerpen (door camera bepaald): 10–50 cm
- Gebieden aan de rand van het beeld kunnen donker zijn, afhankelijk van de afstand tot het onderwerp.
- Flitsmeting wordt soms mogelijk niet geactiveerd wanneer de zoom is ingesteld op telefoto (📷*)

* Zie stap 3 in "Opnamen maken (Smart Auto)" (📖36).

Voorblad

Opmerkingen vooraf en wettelijke informatie

Inhoudsopgave: basishandelingen

Basishandleiding

Handleiding voor gevorderden

1 Basishandelingen van de camera

2 Modus Creatieve opname

3 Auto-modus/Hybride automatisch

4 Andere opnamemodi

5 P-modus

6 Afspeelmodus

7 Wi-Fi-functies

8 Menu Instellingen

9 Accessoires

10 Bijlage

Index



Opnamebereik

Maximale groothoek (III*)	1 cm–oneindig
Maximale telefoto (I*)	1 m–oneindig

* Zie stap 3 in "Opnamen maken (Smart Auto)" (36).

Snelheid continu-opnamen

Circa 2,3 beelden/sec.

Sluittijd

Modus [AUTO], automatisch ingesteld bereik	1–1/2000 sec.
--	---------------

Batterij NB-9L

Type:	Oplaadbare lithium-ionbatterij
Nominale spanning:	3,5 V gelijkstroom
Nominale capaciteit:	870 mAh
Oplaadcycli:	Circa 300 keer
Bedrijfstemperatuur:	0–40 °C
Afmetingen:	14,6 x 43,1 x 15,3 mm
Gewicht:	Circa 21 g

Compacte voedingsadapter CA-DC30/CA-DC30E

Nominale invoer:	100–240 V AC (50/60 Hz), 7 VA (100 V)–10 VA (240 V), 0,07 A (100 V)–0,045 A (240 V)
Nominale uitvoer:	5,0 V gelijkstroom, 0,55 A
Oplaadduur:	Circa 3 uur (wanneer NB-9L wordt opgeladen in de camera)
Bedrijfstemperatuur:	5–40 °C

Batterijlader CB-2LB/CB-2LBE (afzonderlijk verkrijgbaar)

Nominale invoer:	100–240 V AC (50/60 Hz), 8,5 VA (100 V)–12 VA (240 V), 0,085 A (100 V)–0,05 A (240 V)
Nominale uitvoer:	4,2 V gelijkstroom, 0,7 A
Oplaadduur:	Circa 1 uur 50 min. (bij gebruik van NB-9L)
Oplaadlampje:	Opladen: oranje / Volledig opgeladen: groen (systeem met twee indicatielampjes)
Bedrijfstemperatuur:	0–40 °C

- Alle gegevens zijn gebaseerd op tests door Canon.
- De cameraspecificaties of het uiterlijk kunnen zonder kennisgeving worden gewijzigd.

Voorblad

Opmerkingen vooraf en wettelijke informatie

Inhoudsopgave: basishandelingen

Basishandleiding

Handleiding voor gevorderden

1 Basishandelingen van de camera

2 Modus Creatieve opname

3 Auto-modus/Hybride automatisch

4 Andere opnamemodi

5 P-modus

6 Afspeelmodus

7 Wi-Fi-functies

8 Menu Instellingen

9 Accessoires

10 Bijlage

Index



Index

A

Aanraakscherm	10
Aansluiting	11, 21, 114, 115
Accessoires	112
Afdrukken	115
Afspelen → Bekijken	
Auto-modus (opnamemodus)	16, 36

B

Batterij	
Level	124
Opladen	11, 113
Spaarstand	26

Batterijen → Datum/tijd (datum/tijd-batterij)	
Spaarstand	26
Batterijlader	112

Beelden	
Afspelen → Bekijken	
Weergaveduur	51
Wissen	72, 73

Beelden opslaan op een computer	97
---------------------------------------	----

Beelden verzenden	99
Afzonderlijk verzenden	99
Het formaat van beelden wijzigen	99, 100
Maximaal aantal afbeeldingen dat in één keer verzonden kan worden	99
Meerdere beelden verzenden	100

Bekijken	18
Beeld zoeken	69
Enkelvoudige weergave	18
Indexweergave	68
Vergrote weergave	71
Belichting	
Compensatie	60
Bewerken	
Rode-ogencorrectie	77
Bijnaam	
Apparaat	103
Camera	88

C

Camera	
Bijnaam	88
Doelapparaten toevoegen	91
Reset alle	110
Camerabeweging	63
CameraWindow	
Scherm	97
CANON IMAGE GATEWAY	
Instellingen	89
Compacte voedingsadapter	2, 11
Computer	
Doelapparaten toevoegen	94
Omgeving	92
Voordat u begint	92
Continu-opnamen maken	62

D

Datum/tijd	
Datum/tijd-batterij	15
Instellingen	13
Wereldklok	106
Wijzigen	14
De interne oplaadbare lithiumbatterij recyclen	15
DIGITAL CAMERA Solution Disk	2
Digitale Zoom	41
Doelapparaten toevoegen	
Camera	91
Computer	94
Printer	98
Smartphone	85
Webservices	89

F

Favorieten	75
Films	
Beeldkwaliteit (resolutie/aantal beelden)	50
Bewerken	78
Opnameduur	130
Fisheye-effect (opnamemodus)	54
Flitser	
Aan	63
De flitser uitschakelen	44
Fotoboek instellen	116
Foutmeldingen	122

G

Geheugenkaarten	2, 88
Opnameduur	130
Gelijkstroomkoppeling	113

Geluiden	106
Gezichts-ID	44
GPS	67

H

Hybride automatisch (opnamemodus)	38
---	----

I

Indicator	31, 51
Inhoud van de verpakking	2
Interfacekabel	2, 21
ISO-waarde	61

K

Kleur (witbalans)	61
-------------------------	----

L

Lichtnet	113
----------------	-----

M

MAC-adres	93
Meetmethode	60
Menu	
Basishandelingen	30
Tabel	126
Menu FUNC.	
Basishandelingen	29
Tabel	126, 128

microSD/microSDHC/microSDXC-geheugenkaarten → Geheugenkaarten	
Miniatureffect (opnamemodus)	55
Monochroom (opnamemodus)	57

Voorblad

Opmerkingen vooraf en wettelijke informatie

Inhoudsopgave: basishandelingen

Basishandleiding

Handleiding voor gevorderden

1 Basishandelingen van de camera

2 Modus Creatieve opname

3 Auto-modus/ Hybride automatisch

4 Andere opnamemodi

5 P-modus

6 Afspeelmodus

7 Wi-Fi-functies

8 Menu Instellingen

9 Accessoires

10 Bijlage

Index



O	
Opnamen maken	
Opnamedatum/-tijd → Datum/tijd	
Opname-informatie	124

P	
PictBridge	112, 115
Polsriem → Riem	
P (opnamemodus)	60
Problemen oplossen	119
Programma automatische belichting ...	60

R	
Raster	50
Reizen met de camera	106
Reset alle	110
Resolutie (beeldgrootte)	49
Riem	2, 10
Rode-ogencorrectie	77
Roteren	74

S	
Scherm	
Pictogrammen	124, 125
Taal van LCD-scherm	15
Scherpstellen	
Touch AF	43
Slepen	10
Smartphone	
Doelapparaten toevoegen	85
Soft focus (opnamemodus)	56

Software	
Beelden opslaan op een computer	21
DIGITAL CAMERA Solution Disk	2
Installatie	21
Spaarstand	26
Speels effect (opnamemodus)	56
Standaardwaarden → Reset alle	
Super slow-motion film (filmmodus)	57

T	
Taal van LCD-scherm	15
Tikken	10
Toegangspunt	
Aantal weergave-items	96
Handmatige instellingen	96
Touch-acties	76
Touch AF	43
Touch Shutter	43
Transportmodus	62

V	
Verbinding	
Webservices	90
Verbindingsgegevens	
Bewerken	102
Bijnaam wijzigen	103
Vergrote weergave	71
Verhouding	49
Voeding → Batterij	
→ Compacte voedingsadapter	
→ Voedingsadapterset	
Voedingsadapterset	112, 113

W	
Webservices	
Doelapparaten toevoegen	89
Verbinding	90
Weergavevolgorde	90
Wereldklok	106
Wi-Fi	81
Instellingen	93
Instellingen voor Wi-Fi resetten ...	103
Toegangspunt	93
Windows	
Instellingen	93
Weergave CameraWindow	97
Wissen	72, 73
Witbalans (kleur)	61
WPS	
PBC-methode	95
PIN-methode	96

Z	
Zelfontspanner	42
2 seconden-zelfontspanner	42
Zoeken	69
Zoomen	16, 36, 41

Voorblad
Opmerkingen vooraf en wettelijke informatie
Inhoudsopgave: basishandelingen
Basishandleiding
Handleiding voor gevorderden
1 Basishandelingen van de camera
2 Modus Creatieve opname
3 Auto-modus/ Hybride automatisch
4 Andere opnamemodi
5 P-modus
6 Afspeelmodus
7 Wi-Fi-functies
8 Menu Instellingen
9 Accessoires
10 Bijlage
Index



VOORZICHTIG

ONTPLOFFINGSGEVAAR ALS DE BATTERIJEN WORDEN VERVANGEN DOOR EEN ONJUIST TYPE.

HOUD U BIJ HET WEGGOOIEN VAN GEBRUIKTE BATTERIJEN AAN DE LOKALE VOORSCHRIFTEN HIERVOOR.

Complies with
IDA Standards
DB00671

Dit product is geïnstalleerd met de WLAN-module die is gecertificeerd volgens normen die zijn ingesteld door IDA Singapore.

Informatie over handelsmerken

- Het microSDXC-logo is een handelsmerk van SD-3C, LLC.
- Dit apparaat gebruikt exFAT-technologie die in licentie is gegeven door Microsoft.
- Wi-Fi®, Wi-Fi Alliance®, WPA™, WPA2™ en Wi-Fi Protected Setup™ zijn handelsmerken of geregistreerde handelsmerken van de Wi-Fi Alliance.

Over MPEG-4-licenties

This product is licensed under AT&T patents for the MPEG-4 standard and may be used for encoding MPEG-4 compliant video and/or decoding MPEG-4 compliant video that was encoded only (1) for a personal and non-commercial purpose or (2) by a video provider licensed under the AT&T patents to provide MPEG-4 compliant video.

No license is granted or implied for any other use for MPEG-4 standard.

Vrijwaring

- Geen enkel gedeelte van deze gebruikershandleiding mag worden gereproduceerd, overgedragen of in een opslagsysteem worden bewaard zonder toestemming van Canon.
- Canon behoudt zich het recht voor de inhoud van deze handleiding te allen tijde zonder voorafgaande kennisgeving te wijzigen.
- De illustraties en schermafbeeldingen in deze handleiding kunnen enigszins afwijken van het werkelijke apparaat.
- Ongeacht de bovenstaande mededelingen is Canon niet aansprakelijk voor schade die voortvloeit uit een verkeerd gebruik van de producten.

Voorblad

Opmerkingen vooraf
en wettelijke informatieInhoudsopgave:
basishandelingen

Basishandleiding

Handleiding voor
geverderden1 Basishandelingen
van de camera2 Modus Creatieve
opname3 Auto-modus/
Hybride automatisch4 Andere
opnamemodi

5 P-modus

6 Afspeelmodus

7 Wi-Fi-functies

8 Menu
Instellingen

9 Accessoires

10 Bijlage

Index

